



LÖSUNGEN FÜR DEN HOLZ- UND FERTIGBAU

INNENAUSBAU | TROCKENBAU
PUTZPROFILE | PROFILE FÜR WÄRMEDÄMMUNGEN
LÜFTUNG | FASSADE

www.protektor.com



GEMEINSAM LÖSUNGEN FINDEN.....



PROTEKTOR ist...

...zuverlässiger Profilverstärker, technischer Berater,
innovativer Problemlöser, internationaler Partner
und immer die beste Lösung.

GEMEINSAM NACHHALTIG WACHSEN

Wir verstehen die Anforderungen der Fertigungsindustrie und erarbeiten
gemeinsam Lösungen zur Optimierung von Produktionsprozessen.

Sie suchen den System-Dialog auf Augenhöhe?

Dann sind Sie bei uns richtig. Wir kümmern uns gerne.
Sprechen Sie uns einfach an.

.....PROFILE SO EINZIGARTIG
WIE IHRE ANFORDERUNGEN

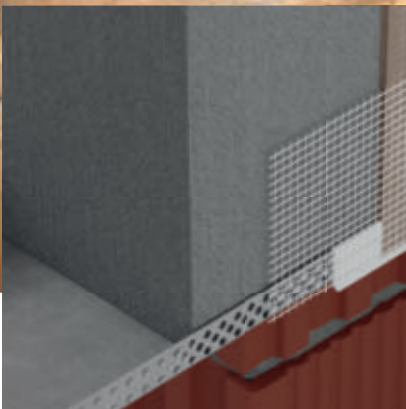

BERATUNG
ENTWICKLUNG
PRODUKTION
LOGISTIK
AFTER-SALES

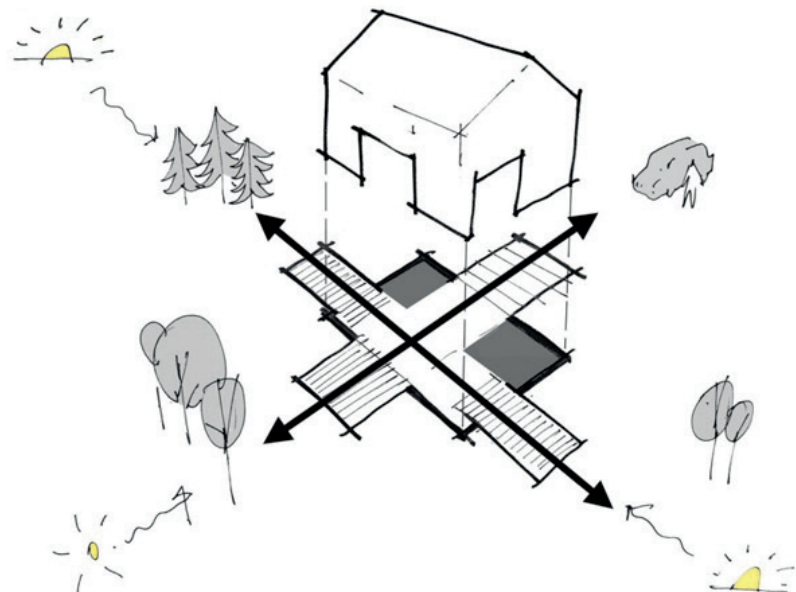

Unser Team freut sich schon auf die nächste Herausforderung.
Wir pflegen immer einen persönlichen Kontakt zu unseren Partnern.

PROFIL-ÜBERSICHT

SORTIMENT MIT PROFIL FÜR DEN MODERNEN HOLZBAU

Holz hat viele positive Eigenschaften, insbesondere in puncto Ökologie und Nachhaltigkeit. Es benötigt aber auch einen dauerhaften und zuverlässigen Schutz. Deshalb ist die konsequente und sichere Ausführung von Details und Anschlüssen besonders an der Fassade extrem wichtig. Für den modernen Holzbauer bieten wir eine Vielzahl an Speziallösungen an, die das Traditions Handwerk mit innovativen Details und neuen Standards ergänzen. Über 100 Jahre Erfahrung im Austausch mit Handwerksbetrieben und Verarbeitern geben unseren Profilen die nötige Qualität und Ihrem Projekt die passenden Details.





INNENAUSBAU

Der moderne Innenausbau verlangt glatte Oberflächen und sauber ausgebildete Ecken und Kanten, An- und Abschlüsse, Bewegungs- und Dehnungsfugen. Überall dort, wo Holz arbeitet, übernehmen unsere Spachtelprofile die Bewegung für ein rissfreies Ergebnis.

TROCKENBAU

Als Spezialist für den modernen Innenausbau bieten wir hochwertige Akustiklösungen für den Decken- und Wandbereich an. Unsere Trockenbaulösungen zeichnen sich durch ihre Funktionalität und einfache Handhabung aus und liefern ein hörbar gutes Ergebnis.

PUTZPROFILE

Protektor bietet 400 verschiedene Putzprofile und damit ebenso viele Lösungen für alle Anwendungen. Sie profitieren von der größten Auswahl, die der Markt bietet: Kanten- und Sockelprofile, Putzlehren sowie Putzabschluss-, Dehnungsfugen-, Einfass-, Ausbau-, Mauerkanten- und Spezialprofile.

PROFILE FÜR WÄRMEDÄMMUNGEN

Für eine optimal ausgeführte Wärmedämmung haben wir spezielle Lösungen. Sockel-, Laibung-, An- und Abschlussprofile gehen ins Detail und schützen die Bausubstanz. Gleitlager sorgen für die optimale Bewegungsaufnahme und halten die Fassade rissfrei.

LÜFTUNG | FASSADE

Für die Belüftung und Gestaltung einer vorgehängten Fassade haben wir das nötige Zubehör. Kanten, Ecken und Fugen sorgen für Akzente und helfen bei einer schnellen Montage. Lüftungsprofile halten Insekten fern und lassen die Luft zirkulieren.



**PROFILE FÜR
WÄRMEDÄMMUNGEN**

TROCKENBAU



Aluminium Profile mit weißer Grundbeschichtung für dauerhaften Schutz.



Profil aus verzinktem Stahl mit erhöhter Zinkauflage.



Profile aus Edelstahl rostfrei.



Profile mit Oberflächenprägung zur verbesserten Putzanhaftung.



Pulverbeschichtung nach RAL-Angabe gegen Aufpreis möglich. Beschichtungsseite siehe Datenblatt im Internet. Haftungsausschluss bei Edelstahlprofilen beachten.



Geeignet für die Befestigung im Innenausbau mit Profilkleber.

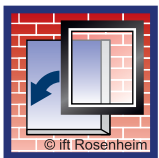

Anputz- und Anputzdichtleisten, die einer Prüfung und Zertifizierung durch das ift unterzogen wurden. Die aktuellen Prüfberichte stehen auf www.protektor.de zum Download bereit.



Geprüfte Luft-, Wind- und Schlagregendichtheit. Die aktuellen Prüfberichte stehen auf www.protektor.de zum Download bereit.



Für Feuchträume mit Wassereinwirkungsklasse bis W2-I.



Für Feuchträume mit Wassereinwirkungsklasse bis W3-I.



Spachtelprofile erfüllen die Vorgaben der VOB (Vergabe- und Vertragsordnung für Bauleistungen).



Bewegung nach VDPM-Merkblatt/SAF Richtlinie Klasse A
Bewegung nach ÖNORM B6400/ÖAP-VAR VII Klasse III
Die aktuellen Prüfberichte stehen auf www.protektor.de zum Download bereit.

INHALTSVERZEICHNIS

INHALTSVERZEICHNIS

ÜBERSICHT

Protektor - Profile für modernes Bauen	8
--	---

INNENAUSBAU

Zubehörprofile für den Ausbau	13
Kompositprofile	19
Profilkleber	23
Werkzeug	26

TROCKENBAU

TPS	30
Standardprofile für Decke und Wand	32
RS-Profil	36
Balkennivellierwinkel	38

PROFILE FÜR WÄRMEDÄMMUNG

WDVS-Profile für FHH	42
WDVS-Profile	44
Rollladen-Anschlussprofile	48
Fensterbankanschlussprofile	49
Laibungsanschlussprofile	50
Attikapprofile	53

LÜFTUNG / FASSADE

Lüftungswinkel mit Ovallochung	55
Protektor-Lüftungs-System (PLS)	59
Fugenbänder	61
Omega-Profil	62

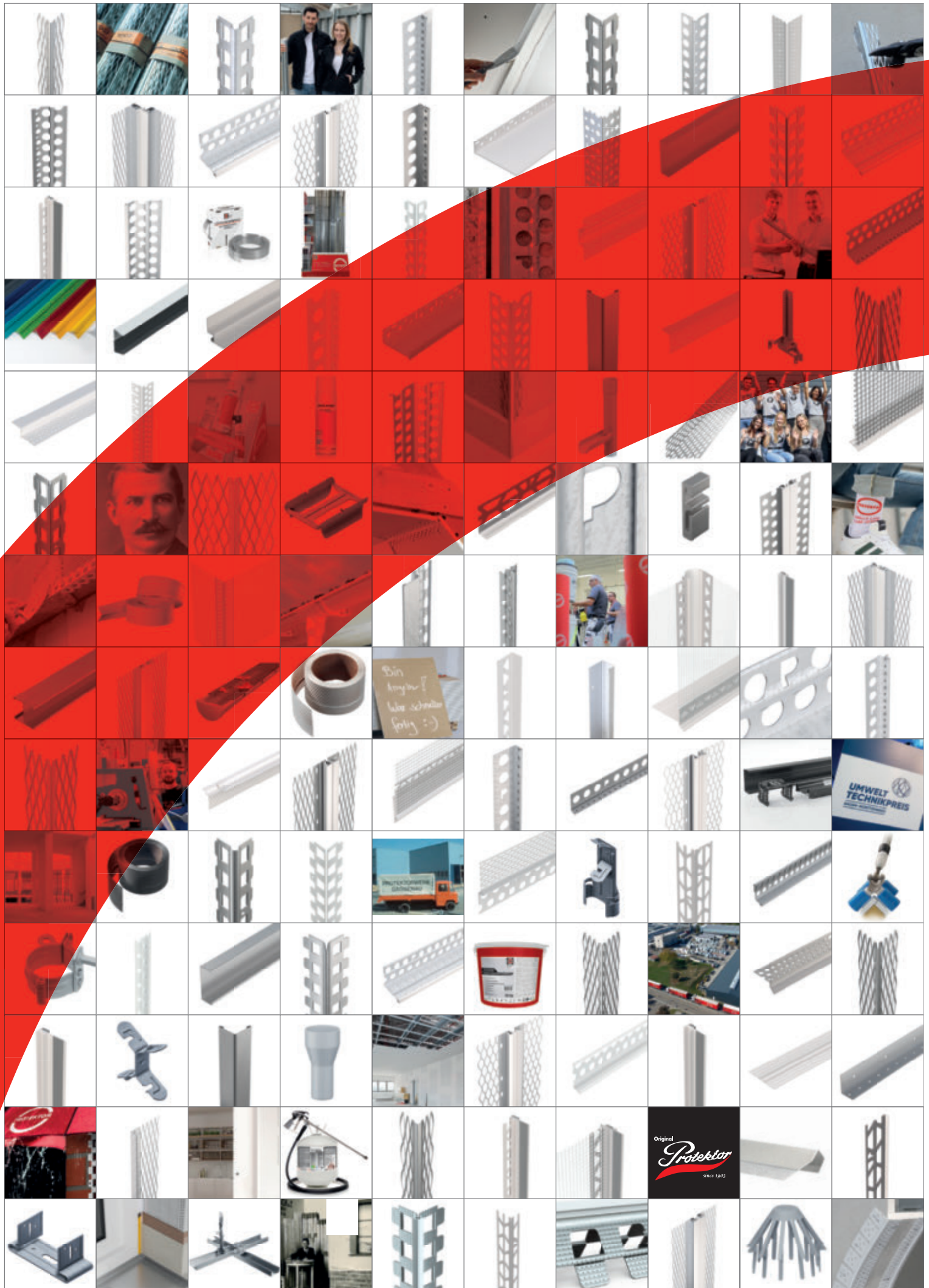



— MARKTFÜHRER IN EUROPA

Über 3.000 Produkte für modernes Bauen

Entwicklung und Produktion: Made in Germany.



PROTEKTOR | DIE BESTE LÖSUNG



INDEX

STEIGEND NACH ART.-NR.

10...	37334	22	5580	39	9695	56
1030	13	37339	22	61...	9697	57
13...	37340	22	6126	31	9699	57
1313	16	37361	17	6127	31	
1319	16	37362	17	90...		
13131	16	37428	48	9002	14	
13191	16	37429	48	9079	13	
14...	37500	44	9083	60		
1422	25	37501	44	90804	44	
1423	24	37503	45	90805	44	
1424	24	37507	17	90806	44	
1425	24	37509	17	90807	44	
1429	24	37537	45	90808	44	
1430	24	37538	45	90809	44	
1452	28	37539	45	90810	44	
1453	28	37540 37562	46 42	90811	44	
1454	28	37824	16	90812	44	
1468	27	37832	15	90813	44	
1469	28	37848	15	90814	44	
1472	26	37862	15	90815	44	
1473	26	37863	15	90816	44	
1474	26	37864	14	90818	44	
1477	27	37865	14	90820	44	
1478	27	37946	48	91...		
1479	27	37964	46	9179	13	
33...	38...		92...			
3310	61	38613	52	9299	14	
3311	61	38807	52	93...		
3312	61	38810	52	9334	60	
3313	61	38814	52	9363	63	
3314	61	51...		9385	53	
3315	61	5100	37	94...		
37...	5104	31	9471	60		
3735	17	5114	32	9472	60	
3749	47	5120	32	95...		
3750	17	5129	34	9540	46	
3756	43	5130	35	96...		
3766	14	5131	35	9603	55	
3784 3796	15 47	5168	34	9604	55	
37015 37016	42	52...		9605	55	
37023 37024	42	5211	32	9606	55	
37127 37128	49	5215	33	9607	55	
37154	46	5216	33	9608	56	
37155	46	5230	33	9609	56	
37172	13	5233	33	9610	56	
37207	53	5234	34	9612	56	
37214	53	5244	34	9613	55	
37320	20	5272	37	9615	55	
37321	20	5273	37	9617	55	
37322	20	5274	37	9619	56	
37323	20	53...		9640	57	
37324	20	5313	31	9641	57	
37325	21	55...		9642	57	
37326	21	5553	35	9644	57	
37327	21	5555	35	9645	57	
37328	21	5556	35	9646	57	
37329	22	5569	39	9648	57	
37331	22	5570	39	9649	57	
37333	21	5575	39	9650	57	

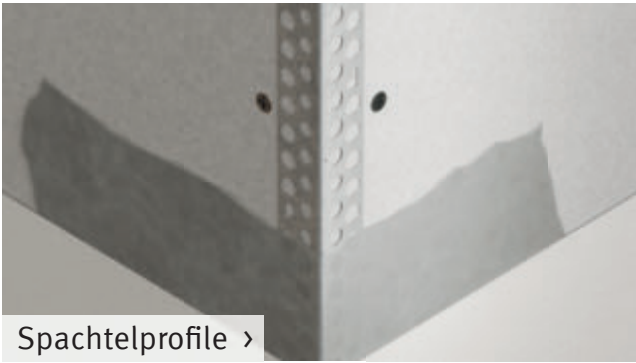

Spachtelprofile >

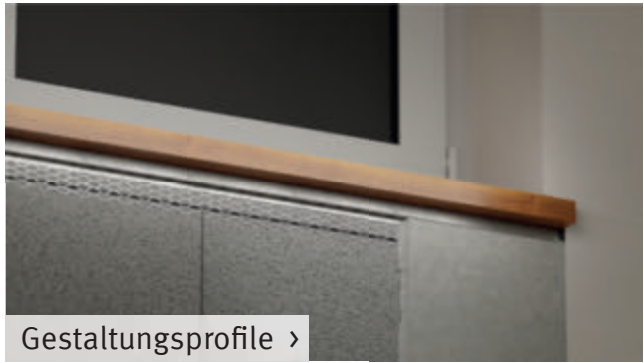

Gestaltungsprofile >

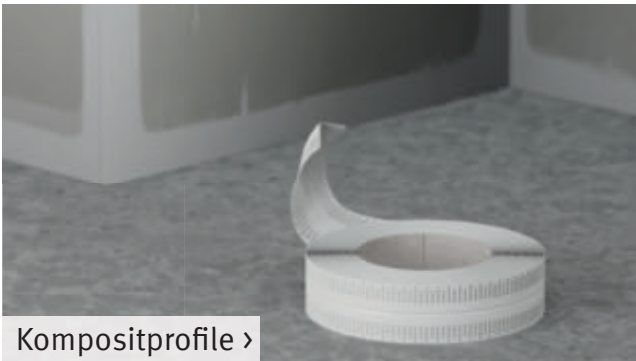

Kompositprofile >



Werkzeug >



Jetzt scannen
Und direkt zum gewünschten Produkt »



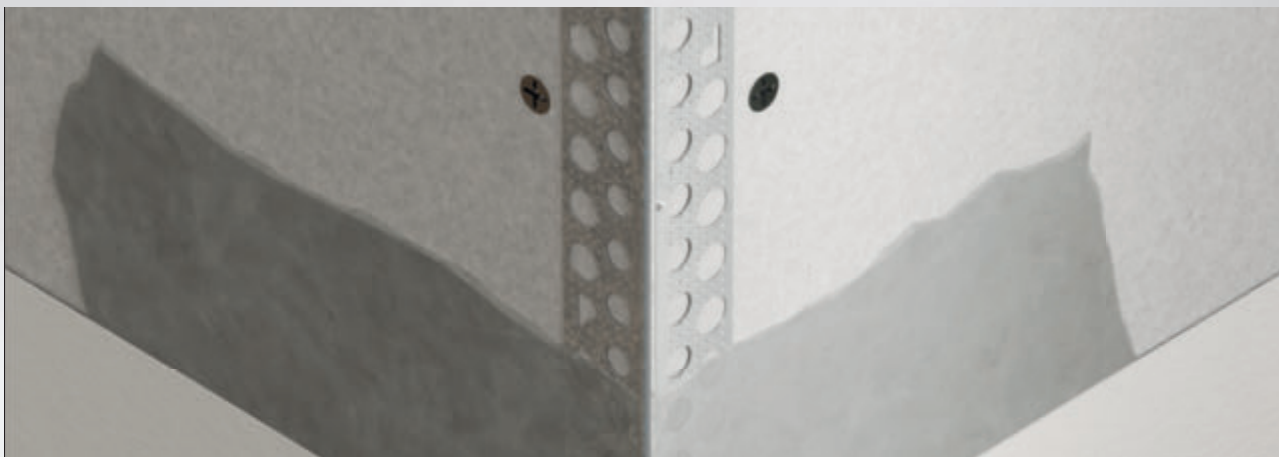

ALLGEMEINE HINWEISE

- ☛ Für den Innenausbau kommen Spachtelprofile aus Metall (Stahl, Alu, Edelstahl), Kunststoff oder Kompositprofile für Kanten, An- und Abschlüsse, Einfassungen, Bewegungsfugen oder kreative Gestaltungen zum Einsatz.
 - ☛ Unsere papierbeflockten oder papierkaschierten Kompositprofile sorgen für ein besonders exaktes und schnelles Spachtelergebnis im Trockenbau, bei minimalem Spachtelverbrauch.
 - ☛ Sie sind extrem belastbar und schlagfest und als Rollenware für alle Kanten- und Winkelstellungen einsetzbar
 - ☛ Die wasseraktivierbaren, selbstklebenden WET-Profile werden ohne zusätzliche Spachtel oder mechanische Befestigung gesetzt.
 - ☛ Noch schneller geht das Setzen der Spachtelprofile mit dem NEUEN Protektor Profilkleber!
 - ☛ Metall-Profile mit der Handblechschere abschneiden. Verzinkte Profile keinesfalls mit der Trennscheibe schneiden. Edelstahlprofile nur mit nichtrostenden Werkzeugen bearbeiten und mit einer für Edelstahl empfohlenen Trennscheibe abschneiden. PVC-Profile mit geeigneter PVC-Schere (z.B. Protektor-Profilschere) auf das erforderliche Einbaumaß ablängen.
 - ☛ Kantenprofile beidseitig vollflächig bis zum Kopf anspachteln. An- und Abschlussprofile an werksmäßig abgeschrägte GK-Kanten anlegen bzw. geschnittene Kanten anfasen.
 - ☛ Kanten-, An- und Abschlussprofile, welche auf den GK-Platten mit Spachtel angesetzt werden, müssen vollflächig in die Spachtelmasse eingebettet sein.
 - ☛ Einfassprofile aus Metall oder PVC nicht überspachteln, nur anspachteln.
 - ☛ Dehnungs- und Bewegungsfugenprofile müssen zusätzlich zu der Spachtel- oder Profilkleberbefestigung mechanisch mittels Klammern oder Schrauben befestigt werden.
 - ☛ Gerollte PVC-Profile im Winter zweckmäßigerweise bei Zimmertemperatur ≥ 18 °C lagern, dadurch leichter zu verarbeiten.
- ☛ Alle Profile trocken lagern! PVC-Profile zusätzlich kühl und frostfrei, waagrecht und flach liegend lagern.
- Es sind sämtliche Normen und Richtlinien zum Thema Putz und Trockenbau in Ihrer aktuellen Fassung zu beachten, insbesondere das folgende Merkblatt:
- Merkblatt für die Planung und Anwendung von metallischen Putzprofilen im Außen- und Innenbereich vom europäischen Fachverband der Putzprofilhersteller.
- Die Produktinformationen sowie die Zusatzinformationen bei den jeweiligen Produktabbildungen in diesem Katalog und die weiteren Hinweise in unseren Produktdatenblättern und Verarbeitungshinweisen auf unserer Homepage sind zu beachten! Für die Auswahl der metallischen Putzprofile ist die Tabelle zur Profillauswahl nach Mörtelarten zu beachten.**
- Das VOB-Zeichen von Protektor –Qualität die sich rechnet. Die Protektor Spachtelprofile mit dem blauen Zeichen erfüllen die Vorgaben der VOB und können als besondere Leistungen abgerechnet werden. Mit dem blauen Zeichen auf Ihrer Seite finden Sie also ganz einfach das richtige Profil, um Qualität zu liefern und Leistung zu erhalten.**



Kantenprofil für den Trockenbau

Kantenprofil aus verzinktem Stahl zum Einspachteln von Gipskartonkanten.

Bemerkung:
Mit 3D-Oberflächenstruktur für höhere Profilstabilität und verbesserte Putzeinbettung.

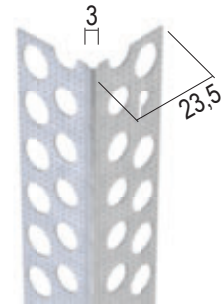

Art.-Nr.	Putzdicke (mm)	Länge (cm)	Bestellnummer	Werkstoff	Verpackung / Palette
1030	1 mm	250	117431	Stahl, verzinkt	30 STB / 160 BUN
	1 mm	300	117435	Stahl, verzinkt	30 STB / 140 BUN

Kantenprofil für den Trockenbau

Kantenprofil aus Aluminium zum Einspachteln von Gipskartonkanten.

Werkstoffdicke: 0,4 mm
Variante aus Edelstahl: 1031
Bemerkung:
Mit 3D-Oberflächenstruktur für höhere Profilstabilität und verbesserte Putzeinbettung.

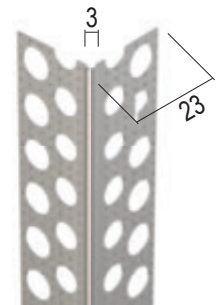

Art.-Nr.	Putzdicke (mm)	Länge (cm)	Bestellnummer	Werkstoff	Verpackung / Palette
9079	1 mm	200	106952	Aluminium natur	50 STB / 136 BUN
	1 mm	250	106950	Aluminium natur	50 STB / 136 BUN
	1 mm	275	106953	Aluminium natur	50 STB / 136 BUN
	1 mm	300	106954	Aluminium natur	50 STB / 136 BUN

Kantenprofil für den Trockenbau

Kantenprofil aus Aluminium mit extra langem Einputzschenkel für höhere Stabilität und Rissfreiheit im Schnittkantenbereich zum Einspachteln von Gipskartonkanten.

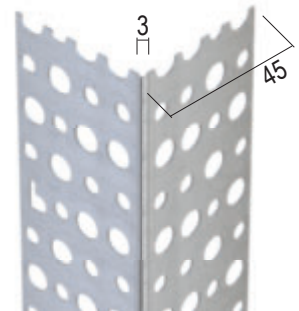

Art.-Nr.	Putzdicke (mm)	Länge (cm)	Bestellnummer	Werkstoff	Verpackung / Palette
9179	1 mm	250	102002	Aluminium natur	25 STB / 108 BUN
	1 mm	300	102005	Aluminium natur	25 STB / 108 BUN

Kantenprofil für den Trockenbau

Kantenprofil aus PVC mit extra langem Einputzschenkel für höhere Stabilität und Rissfreiheit im Schnittkantenbereich zum Einspachteln von Gipskartonkanten. Mit schmalen Kopf zur Ausbildung scharfer und präziser Kanten.

Farbe: 10 - weiß

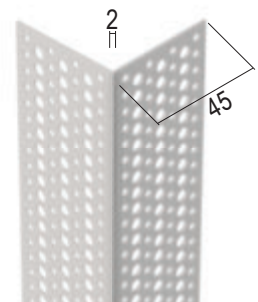

Art.-Nr.	Putzdicke (mm)	Länge (cm)	Bestellnummer	Werkstoff	Verpackung / Palette
37172	2 mm	305	114399	Hart-PVC	45 STB / 63 KAR

ZUBEHÖRPROFILE FÜR DEN AUSBAU

Abschlussprofil für den Trockenbau

"Göppinger Profil" aus Aluminium zur Herstellung von einseitig angespachtelten Abschlüssen, z. B. im Bereich von gleitenden Decken- oder Wandanschlüssen für Gipskartonplatten ab 12,5 mm

Materialdicke: 0,4 mm

Bemerkung:

Mit 3D-Oberflächenstruktur für höhere Profilstabilität und verbesserte Putzeinbettung.



Art.-Nr.	GK/Platte (mm)	Länge (cm)	Bestellnummer	Werkstoff	Verpackung / Palette
9299	12,5 mm	250	102150	Aluminium natur	50 STB / 200 BUN
	12,5 mm	300	102152	Aluminium natur	50 STB / 200 BUN

Abschlussprofil für den Trockenbau

"Göppinger Profil" aus Aluminium zur Herstellung von einseitig angespachtelten Abschlüssen, z. B. im Bereich von gleitenden Decken- oder Wandanschlüssen, für Gipskartonplatten ab 25 mm (2 x 12,5 mm).

Bemerkung:

Mit 3D-Oberflächenstruktur für höhere Profilstabilität und verbesserte Putzeinbettung.



Art.-Nr.	GK/Platte (mm)	Länge (cm)	Bestellnummer	Werkstoff	Verpackung / Palette
9002	25 mm	250	102919	Aluminium natur	50 STB / 150 BUN

Abschlussprofil für den Trockenbau

"Göppinger Profil" aus PVC zur Herstellung von einseitig angespachtelten Abschlüssen.

Farbe: 10 - weiß

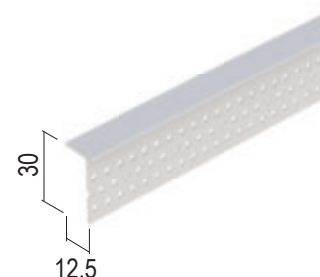

Art.-Nr.	GK/Platte (mm)	Länge (cm)	Bestellnummer	Werkstoff	Verpackung / Palette
37864	12,5 mm	305	115341	Hart-PVC	80 STB / 80 KAR
37865	15 mm	305	115342	Hart-PVC	80 STB / 80 KAR

Anschlussprofil mit Schattenfuge für den Trockenbau

An- und Abschlussprofil aus PVC Hart-PVC mit Weich-PVC-Einlage mit Schattenfuge 3 mm für Gipskartonplatten ab 12,5 mm mit herausziehbarem Abdeckstreifen. Zur Herstellung einseitig angespachtelter An- und Abschlüssen.

Farbe: 10 - weiß

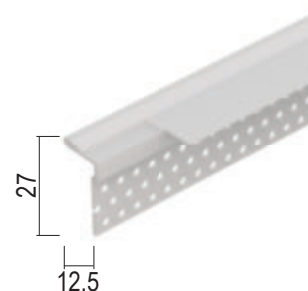

Art.-Nr.	GK/Platte (mm)	Länge (cm)	Bestellnummer	Werkstoff	Verpackung / Palette
3766	ab 12,5 mm	300	102559	Hart-PVC	35 STB / 70 KAR

Anschlussprofil mit Schattenfuge für den Trockenbau

An- und Abschlussprofil aus PVC
Schattenfuge von 6,5 bis 3,5 mm
für Gipskartonplatten ab 9,5 mm
mit zwei Weichlippen und abreißbarem
Streifen zum Schutz angrenzender Bauteile.
Zur Herstellung einseitig angespachtelter
An- und Abschlüssen.

Farbe: 10 - weiß

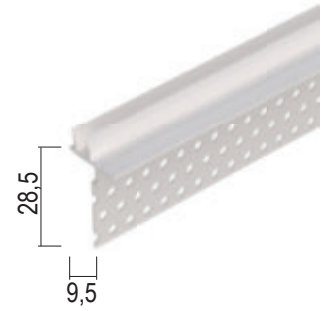

Art.-Nr.	GK/Platte (mm)	Länge (cm)	Bestellnummer	Werkstoff	Verpackung / Palette
3784	ab 9,5 mm	300	102620	Hart-PVC	30 STB / 63 KAR

Abschlussprofil für den Trockenbau

Abschlussprofil aus PVC
zur Herstellung von einseitig angespachtelten
Abschlüssen. Zusätzlich mit abreißbarem Schutz-
streifen zum Schutz vor Verschmutzung angren-
zender Bauteile.

Farbe: 10 - weiß

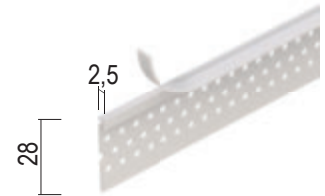

Art.-Nr.	GK/Platte (mm)	Länge (cm)	Bestellnummer	Werkstoff	Verpackung / Palette
NEU 37862		305	118485	Hart-PVC	50 STB / 140 KAR

Anschlussprofil mit Schattenfuge, Anschlusslippe Trockenbau

An- und Abschlussprofil aus PVC
Schattenfuge von 6,5 bis 3,5 mm
für Gipskartonplatten ab 9,5 mm
mit runder Anschlusslippe und abreißbarem
Streifen zum Schutz angrenzender Bauteile.
Zur Herstellung einseitig angespachtelter
An- und Abschlüssen.



Art.-Nr.	GK/Platte (mm)	Länge (cm)	Bestellnummer	Farbe	Werkstoff	Verpackung / Palette
NEU 37832	9,5 mm	305	119557	10 - weiß	Hart-PVC	25 STB / 96 KAR

Anschlussprofil mit schmaler Dichtlippe

An- und Abschlussprofil aus PVC
für alle Gipskartonplattenstärken
mit Anschlusslippe und abreißbarem
Streifen zum Schutz angrenzender Bauteile.
Zur Herstellung einseitig angespachtelter
An- und Abschlüssen.



Art.-Nr.	GK/Platte (mm)	Länge (cm)	Bestellnummer	Farbe	Werkstoff	Verpackung / Palette
NEU 37863		305	119556	10 - weiß	Hart-PVC	999 STB / 60 KAR

Anschlussprofil mit flexibler Weichanbindung

An- und Abschlussprofil aus PVC
für Gipskartonplatten ab 6,5 mm
mit Anschlusslippe und abreißbarem
Streifen zum Schutz angrenzender Bauteile.
Zur Herstellung einseitig angespachtelter
An- und Abschlüssen.



Art.-Nr.	GK/Platte (mm)	Länge (cm)	Bestellnummer	Farbe	Werkstoff	Verpackung / Palette
NEU 37848	6,5 mm	305	119542	10 - weiß	Hart-PVC	42 STB / 48 KAR

ZUBEHÖRPROFILE FÜR DEN AUSBAU

Anschlussprofil mit Schattenfuge für den Trockenbau

An- und Abschlussprofil aus PVC mit Schattenfuge 12 mm für Gipskartonplatten ab 12,5 mm. Zur Herstellung einseitig angespachtelter An- und Abschlüssen z. B. im Bereich gleitender Decken- oder Wandanschlüsse.

Farbe: 10 - weiß
Schattenfuge: 12 mm

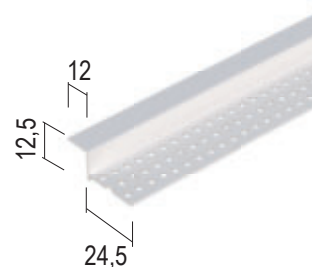

Art.-Nr.	GK/Platte (mm)	Länge (cm)	Schattenfuge	Bestellnummer	Werkstoff	Verpackung / Palette
37824	ab 12,5 mm	305	12 mm	114371	Hart-PVC	50 STB / 80 KAR

Anschlussprofil mit Schattenfuge für den Trockenbau

An- und Abschlussprofil aus verzinktem Stahl mit Schattenfuge 15 mm für Gipskartonplatten 12,5 mm. Zur Herstellung einseitig angespachtelter An- und Abschlüsse z. B. im Bereich gleitender Decken- oder Wandanschlüsse.

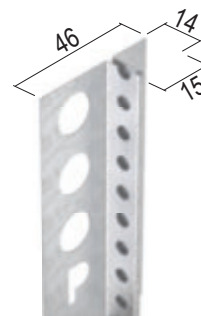

Art.-Nr.	GK/Platte (mm)	Länge (cm)	Schattenfuge	Bestellnummer	Werkstoff	Verpackung / Palette
1319	12,5 mm	250	15 mm	101255	Stahl, verzinkt	15 STB / 88 BUN
	12,5 mm	300	15 mm	101260	Stahl, verzinkt	15 STB / 88 BUN

Anschlussprofil mit Schattenfuge für den Trockenbau

An- und Abschlussprofil aus verzinktem Stahl mit weißer Grundbeschichtung mit Schattenfuge 15 mm für Gipskartonplatten 12,5 mm. Zur Herstellung einseitig angespachtelter An- und Abschlüsse z. B. im Bereich gleitender Decken- oder Wandanschlüsse.

Farbwert: 10 - weiß

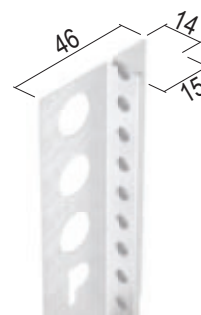

Art.-Nr.	GK/Platte (mm)	Länge (cm)	Schattenfuge	Bestellnummer	Werkstoff	Verpackung / Palette
13191	12,5 mm	300	15 mm	108256	Stahl, verzinkt mit weißer Grundbeschichtung	15 STB / 88 BUN

Anschlussprofil mit Schattenfuge für den Trockenbau

An- und Abschlussprofil aus verzinktem Stahl mit Schattenfuge 20 mm für Gipskartonplatten 12,5 mm. Zur Herstellung einseitig angespachtelter An- und Abschlüssen z. B. im Bereich gleitender Decken- oder Wandanschlüsse.

GK/Platte: 12,5 mm
Schattenfuge: 20 mm
Variante aus Edelstahl: 2263



Art.-Nr.	Putzdicke (mm)	Länge (cm)	Bestellnummer	Werkstoff	Verpackung / Palette
1313	1 mm	250	101136	Stahl, verzinkt	15 STB / 69 BUN
	1 mm	300	101143	Stahl, verzinkt	15 STB / 69 BUN
13131	1 mm	300	108508	Stahl, verzinkt mit weißer Grundbeschichtung	15 STB / 69 BUN

Selbstklebendes Einfassprofil für den Trockenbau

Selbstklebendes Einfassprofil aus PVC mit Schattenfuge für Gipskartonplatten 12,5 mm z. B. zur Ausbildung von Fenster- und Türanschlüssen mit geprüfter Luftdichtheit.

Farbe: 10 - weiß

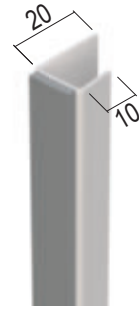

Art.-Nr.	GK/Platte (mm)	Länge (cm)	Bestellnummer	Werkstoff	Verpackung / Palette
3735	12,5 mm	250	102240	Hart-PVC	50 STB / 36 KAR

Selbstklebendes Einfassprofil für den Trockenbau

Selbstklebendes Einfassprofil aus PVC mit Schutzlippe für Gipskartonplatten 12,5 mm z. B. zur Ausbildung von Fenster- und Türanschlüssen mit geprüfter Luftdichtheit.

Farbe: BF - verkehrsweiß

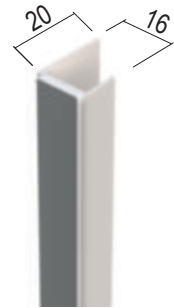

Art.-Nr.	GK/Platte (mm)	Länge (cm)	Bestellnummer	Werkstoff	Verpackung / Palette
	12,5 mm	250	111699	Hart-PVC mit Weich-PVC	50 STB / 36 KAR
37361	12,5 mm	270	111953	Hart-PVC mit Weich-PVC	50 STB / 36 KAR
	12,5 mm	300	111954	Hart-PVC mit Weich-PVC	50 STB / 36 KAR

Selbstkl. überspachtelbares Einfassprofil für den Trockenbau

Selbstklebendes Einfassprofil aus PVC mit Schutzlippe für Gipskartonplatten 12,5 mm mit überspachtelbarem Schenkel, Schutzlippe und abreißbarer Klebelasche für Folienabdeckung, z. B. zur Ausbildung von Fenster- und Türanschlüssen mit geprüfter Luftdichtheit.

Farbe: 10 - weiß

Verarbeitungshinweis: Die Bewegungsaufnahme wird durch die Einspachtelung des überspachtelbaren Schenkels eingeschränkt auf die Bewegungsaufnahme des Schaumbandes.

NEU
NEU
NEU

Art.-Nr.	GK/Platte (mm)	Länge (cm)	Bestellnummer	Werkstoff	Verpackung / Palette
	12,5 mm	250	118905	Hart-PVC mit Weich-PVC	25 STB / 24 KAR
37362	12,5 mm	270	118906	Hart-PVC mit Weich-PVC	25 STB / 24 KAR
	12,5 mm	300	118908	Hart-PVC mit Weich-PVC	25 STB / 24 KAR



Bewegungsfugenprofil für den Trockenbau

Das Bewegungsfugenprofil aus PVC mit Mittelteil aus Weich-PVC zur Ausbildung von Bewegungsfugen im Wand- oder Deckenbereich entsprechend den Anforderungen der DIN 18181.

Bewegungsaufnahme Zug/Druck: +/-1,5 mm

Farbe: 10 - weiß

GK/Platte: ab 8 mm

Bemerkung:

PVC-Mittelteil kann nur bedingt mit geeigneten Beschichtungen überarbeitet werden. Freigabe durch Beschichtungshersteller erforderlich.

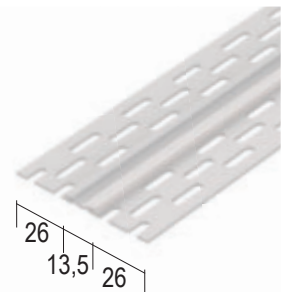

Art.-Nr.	Putzdicke (mm)	Länge (cm)	Bestellnummer	Werkstoff	Verpackung / Palette
3750	1 mm	7.500	102521	Hart-PVC mit Weich-PVC	1 ROL / 120 KAR
37509	1 mm	2.500	114624	Hart-PVC mit Weich-PVC	1 ROL / 144 KAR
37507	1 mm	305	118343	Hart-PVC mit Weich-PVC	50 STB / 80 KAR



PROFIL IN BEWEGUNG

Trockenbauweise ist schnell und effizient. Die Ausbildung von Bewegungsfugen bremst allerdings die Arbeitsgeschwindigkeit. Das Protektor Bewegungsfugenprofil 3750 „Magic Corner“ bringt Ihnen mehr als nur Magie in Ihre vier Wände. Fugen sind magisch, schnell gesetzt und überlappende Trockenbauplatten verschwunden. Überall dort, wo Holz lebt, übernimmt ein PVC-Mittelteil die Bewegung für ein rissfreies Ergebnis.

- ☉ Lieferung als praktischen 75 m Rolle im Spenderkarton
- ☉ Weißes PVC-Mittelteil - verschiedene Winkel stufenlos einstellbar
- ☉ Entspricht Anforderungen nach DIN 18181 sowie VOB/C (DIN 18340)
- ☉ Eignet sich sowohl für den Einbau in Flächen als auch in Innenecken
- ☉ Bewegungsaufnahme von +1/-1 mm Zug/Druck

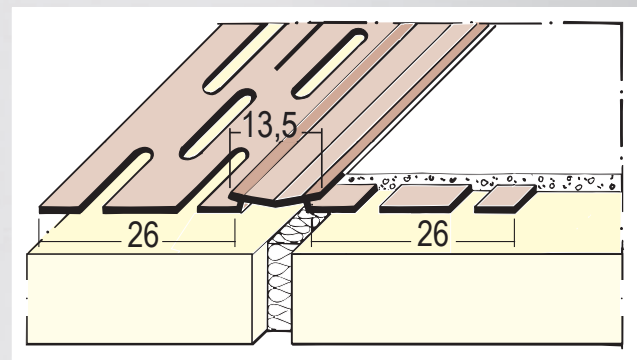

Produktvideo
Jetzt ansehen »



3 X SCHNELLER MIT DEN NEUEN KOMPOSITPRODUKTEN VON PROTEKTOR

Für ein exaktes und schnelles Spachtelergebnis im Trockenbau sorgen unsere erstklassigen Kompositprodukte. Und das bis zu 80% schneller! Als Stab- und Rollenware erhältlich bietet das Sortiment die besten Voraussetzungen für einen rationellen und flexiblen Kantenschutz in Serie.

Die Profile lassen sich mühelos mit einer Schere auf Maß bringen - ein aufgedrucktes Maßband und 45° Winkel helfen dabei und erhöhen den Installations-Komfort und die Geschwindigkeit um ein Vielfaches. Das Sortiment umfasst:

- wasseraktivierbare, selbstklebende Profile
- normale und papierkaschierte Komposit-Spachtelprofile passend für alle gängigen Spachtelmassen
- speziell entwickelte Werkzeuge

SCHNELL...SAUBER...STARK!

- Bis zu 80 % Zeitersparnis durch einfache Montage
- Extrem belastbarer und schlagfester Kantenschutz für alle Kanten & Winkel
- Perfekte Verarbeitung mit allen gängigen Spachtelmassen
- Minimaler Materialverbrauch, kein Schwund

Mehr Informationen unter www.protektor.de



Für ein schnelleres und sauberes Spachtelergebnis.

www.protektor.com



KOMPOSITPROFILE

Kompositprofil "WET-FLEX 100" für Kanten im Trockenbau

Flexibles, selbstklebendes Kompositprofil von der Rolle mit wasseraktivierbarer Klebeseite. Geeignet für Innen- und Außenkanten in allen Winkelstellungen.

Werkstoffdicke: 0,8 mm

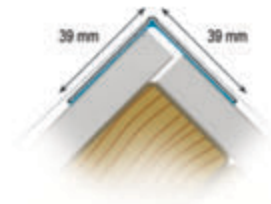

Art.-Nr.	Putzdicke (mm)	Länge (cm)	Bestellnummer	Werkstoff	Verpackung / Palette
37320	1 mm	3.050	114761		8 ROL / 24 KAR

Kompositprofil "WET-STICK 90" für Kanten im Trockenbau

Selbstklebendes Kompositprofil mit wasseraktivierbarer Klebeseite zur Herstellung von präzisen Kanten im Trockenbau. Der eingestellte Winkel ermöglicht eine zügige Verarbeitung an 90° Außenkanten.

Werkstoffdicke: 0,8 mm

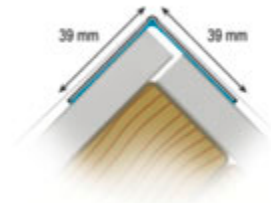

Art.-Nr.	Putzdicke (mm)	Länge (cm)	Bestellnummer	Werkstoff	Verpackung / Palette
37321	1 mm	274	114448		50 STB / 64 KAR

Kompositprofil "MID-FLEX" für Kanten im Trockenbau

Flexibles, papierkaschiertes Kompositprofil von der Rolle. Geeignet für Innen- und Außenkanten in allen Winkelstellungen.

Werkstoffdicke: 0,8 mm

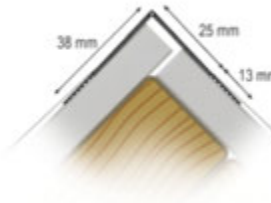

Art.-Nr.	Putzdicke (mm)	Länge (cm)	Bestellnummer	Werkstoff	Verpackung / Palette
37322	1 mm	3.050	114762		10 ROL / 24 KAR

Kompositprofil "IS-300" für Kanten im Trockenbau

Papierkaschiertes Kompositprofil zur Herstellung von präzisen Innenkanten im Trockenbau. Der eingestellte Winkel ermöglicht eine zügige Verarbeitung an 90° Innenkanten.

Werkstoffdicke: 0,8 mm

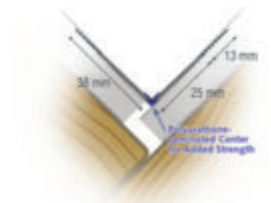

Art.-Nr.	Putzdicke (mm)	Länge (cm)	Bestellnummer	Werkstoff	Verpackung / Palette
37323	1 mm	274	114450		50 STB / 99 KAR

Kompositprofil "OS-300" für Kanten im Trockenbau

Papierkaschiertes Kompositprofil zur Herstellung von präzisen Außenkanten im Trockenbau. Der eingestellte Winkel ermöglicht eine zügige Verarbeitung an 90° Außenkanten.

Werkstoffdicke: 0,8 mm

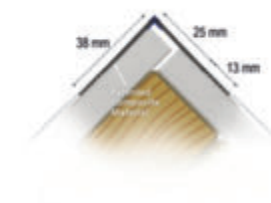

Art.-Nr.	Putzdicke (mm)	Länge (cm)	Bestellnummer	Werkstoff	Verpackung / Palette
37324	1 mm	274	114451		50 STB / 99 KAR

Kompositprofil "BIG-STICK 300" für Kanten im Trockenbau

Kompositprofil zur Herstellung von präzisen Kanten im Trockenbau. Der eingestellte Winkel ermöglicht eine zügige Verarbeitung an 90° Außenkanten. Durch den verstärkten Kompositkopf lassen sich besonders stabile Kanten herstellen.

Werkstoffdicke: 0,8 mm

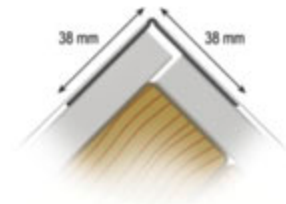

Art.-Nr.	Putzdicke (mm)	Länge (cm)	Bestellnummer	Werkstoff	Verpackung / Palette
37325	1 mm	274	114452		50 STB / 99 KAR

Kompositprofil "L-BEAD 100" für An- und Abschlüsse im TB

Flexibles papierbeflocktes Kompositprofil von der Rolle zur Herstellung präziser An- und Abschlüssen im Trockenbau. Profil durch Falten in die gewünschte Winkelstellung bringen.

Werkstoffdicke: 0,8 mm

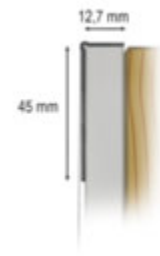

Art.-Nr.	Putzdicke (mm)	Länge (cm)	Bestellnummer	Werkstoff	Verpackung / Palette
37326	1 mm	3.050	114763		12 ROL / 24 KAR

Kompositprofil "ARCH-FLEX 100" für Rundbögen im Trockenbau

Flexibles Kompositprofil mit eingeschnittenen Schenkeln zur Herstellung von präzisen Kanten in geschwungenen bzw. gewölbten Konstruktionen. Geeignet für Innen- und Außenkanten in allen Winkelstellungen.

Werkstoffdicke: 0,8 mm

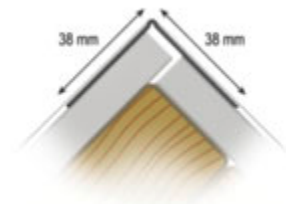

Art.-Nr.	Putzdicke (mm)	Länge (cm)	Bestellnummer	Werkstoff	Verpackung / Palette
37327	1 mm	3.050	114764		12 ROL / 20 KAR

ROLL-PATCH 5.5" für Reparaturen im Trockenbau;Reparationspatch, Roll

Flexibler papierbeflockter Kompositstreifen von der Rolle zum flächigen Einspachteln.

Werkstoffdicke: 0,6 mm
Produktbreite: 140 mm



Art.-Nr.	Putzdicke (mm)	Länge (cm)	Bestellnummer	Werkstoff	Verpackung / Palette
37328	1 mm	610	114765		6 ROL / 24 KAR

Kompositprofil "PERFECT-90°" für Kanten im Trockenbau

Flexibles, papierkaschiertes Kompositprofil von der Rolle. Geeignet für perfekte 90° Innenecken.

Werkstoffdicke: 0,6 mm

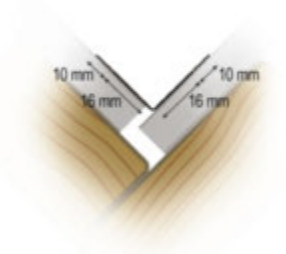

Art.-Nr.	Putzdicke (mm)	Länge (cm)	Bestellnummer	Werkstoff	Verpackung / Palette
37333	1 mm	3.050	114993		12 ROL / 30 KAR

KOMPOSITPROFILE

Kompositprofil "EDGE-TAPE" für An- und Abschlüsse im TB

Flexibles, papierkaschiertes Kompositprofil von der Rolle. Geeignet zur Herstellung perfekter An- und Abschlüsse an Fenster oder andere Bauteile im Trockenbau.

Werkstoffdicke: 0,8 mm

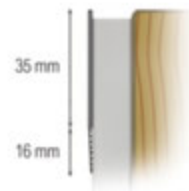

Art.-Nr.	Putzdicke (mm)	Länge (cm)	Bestellnummer	Werkstoff	Verpackung / Palette
37334	1 mm	3.050	114994	Papier	12 ROL / 20 KAR

Kompositprofil "ORIGINAL" für Kanten im Trockenbau

Flexibles, papierbeflocktes Kompositprofil von der Rolle. Geeignet für Innen- und Außenkanten in allen Winkelstellungen.

Werkstoffdicke: 0,8 mm

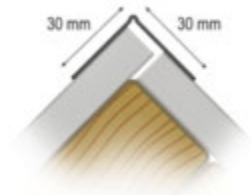

Art.-Nr.	Putzdicke (mm)	Länge (cm)	Bestellnummer	Werkstoff	Verpackung / Palette
37329	1 mm	3.050	114990		12 ROL / 24 KAR

Kompositprofil "GOLD" für Kanten im Trockenbau

Flexibles, papierkaschiertes Kompositprofil von der Rolle. Geeignet für Innen- und Außenkanten in allen Winkelstellungen.

Werkstoffdicke: 0,8 mm

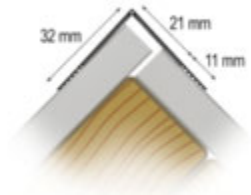

Art.-Nr.	Putzdicke (mm)	Länge (cm)	Bestellnummer	Werkstoff	Verpackung / Palette
37340	1 mm	3.050	117043		10 ROL / 24 KAR

Kompositprofil "TUFF-TAPE" für Kanten/Stöße im Trockenbau

Flexibles, papierbeflocktes Kompositprofil von der Rolle. Geeignet für Innenkanten in allen Winkelstellungen und für eine rissfreie Überbrückung von Plattenstößen.

Werkstoffdicke: 0,8 mm

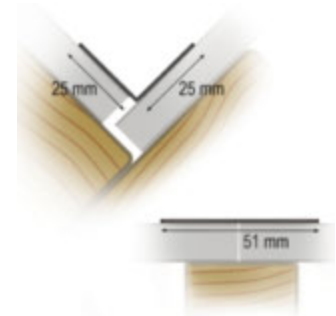

Art.-Nr.	Putzdicke (mm)	Länge (cm)	Bestellnummer	Werkstoff	Verpackung / Palette
37339	1 mm	3.050	115031		12 ROL / 24 KAR

Kompositprofil "UNO-BEAD 222" für Kanten im Trockenbau

Flexibles, papierbeflocktes Kompositprofil von der Rolle. Geeignet für Innen- und Außenkanten in allen Winkelstellungen.

Werkstoffdicke: 0,9 mm

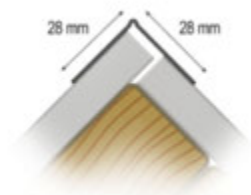

Art.-Nr.	Putzdicke (mm)	Länge (cm)	Bestellnummer	Werkstoff	Verpackung / Palette
37331	1 mm	3.050	114991		12 ROL / 28 KAR

**ZEITERSPARNIS –
 SCHNELL UND SICHER!**



SPRÜHEN...KLEBEN...SPACHTELN!

Mit dem Profilkleber von Protektor (500 ml Dose / Art.-Nr. 1430) lassen sich Komposit-, PVC- und Metall-Spachtelprofile auf Gipskartonplatten und auf vielen anderen Untergründen setzen. Einfach aufsprühen, Profil ankleben und sofort losspachteln für ein exaktes und schnelles Ansetzen der Spachtelprofile im Innenausbau.

- Lösemittelhaltiger Sprühklebstoff
- Als Haftkleber (einseitig) und als Kontaktkleber (beidseitig) verwendbar
- Für verschiedene Materialien und Untergründe einsetzbar
- Sehr gute Sprühfähigkeit/gleichmäßiges Sprühbild
- Kurze Abluftzeit, Offenzeit bis 12 Stunden
- Schadstoffgeprüft (Emissionstest vorhanden)
- Schwer entflammbar (Baustoffklasse B1 nach DIN 4102)



Produktvideo
 Jetzt ansehen »

**TACKERST DU NOCH ODER
 SPRÜHST DU SCHON?**

NEU
 2023

Protektor Profilkleber (Art.-Nr. 1430)
 Die Innovation der Profilbefestigung im Innenausbau

Einfach aufsprühen, Profil ankleben und sofort losspachteln für ein exaktes und schnelles Ansetzen der Spachtelprofile im Innenausbau.

<ul style="list-style-type: none"> ✓ SPÜHLEISTUNG MIT UNTERSCHIEDENEM DRUCK ✓ VIELFACHE ANWENDUNG ✓ SCHNELLE ANWENDUNG ✓ SEHR GUTE UNTERSCHIEDLICHKEIT 	
--	--

PROFILKLEBER (EINSEITIG) UND KONTAKTKLEBER (BEIDSEITIG)
 SACHFACHLEISTUNG (B20) / DIN EN ISO 9001 / DALI 2

JETZT ANKAUF BEI:

www.protektor.com

PROFILKLEBER

Profilkleber GLUKON prime

Haft- und Kontaktkleber für die Montage von Spachtelprofilen aus Komposit, Hart-PVC oder Metall auf verschiedenen Untergründen wie z. B. Gipskartonplatten. Auch geeignet für die Verklebung von PE-Folien, Dampfsperren, Dämmstoffe wie XPS/EPS, PUR/PIR, etc.



Art.-Nr.	Beschreibung	Bestellnummer	Inhalt	Verpackung / Palette
1430	Profilkleber GLUKON prime	118502	Sprühdose 500 ml	12 ST / 114 KAR

Profilkleber GLUKON prime

Haft- und Kontaktkleber für die Montage von Spachtelprofilen aus Komposit, Hart-PVC oder Metall auf verschiedenen Untergründen wie z. B. Gipskartonplatten. Auch geeignet für die Verklebung von PE-Folien, Dampfsperren, Dämmstoffe wie XPS/EPS, PUR/PIR, etc.

Bemerkung:

Nur zu verwenden mit folgenden Systemkomponenten! Premium Pistole Art. 1428, Schlauch Art. 1427 bzw. Art. 1426.



Art.-Nr.	Beschreibung	Bestellnummer	Inhalt	Verpackung / Palette
1429	Profilkleber GLUKON prime	118503	Druckbehälter 13 kg	1 ST / 12 KAR

Transportwagen

Rollbarer, standsicherer Transportwagen mit stabilem Haltekorb für den Druckbehälter.

Bemerkung:

Mit Leichtlauf-Lenkrollen (2 davon mit Feststellbremse). Führungsriff stufenlos höhenverstellbar.



Art.-Nr.	Beschreibung	Bestellnummer	Inhalt	Verpackung / Palette
1424	Transportwagen	118517		1 ST / 1 KAR

Sprüh Dosen-Handgriff

Handgriff für die ergonomische Verarbeitung mit der Sprühdose. Gut fühlbarer Druckpunkt durch eingebauten Federmechanismus. Beugt der Ermüdung der Hand vor. Passend für die meisten handelsüblichen Spraydosen.

Bemerkung:

Material: schlagfester Kunststoff



Art.-Nr.	Beschreibung	Bestellnummer	Inhalt	Verpackung / Palette
1423	Sprüh Dosen-Handgriff	118515		6 ST / 99 KAR

Lanze 50 cm

Lanze aus Vollmetall für die Verlängerung der Premium-Pistole um 50 cm. Für ein ergonomisches, rüchenschonendes Arbeiten an Boden, Wänden und Decken. Schnelle und stufenlose Einstellung der Sprühstrahlbreite.

Bemerkung:

Länge: 50 cm



Art.-Nr.	Beschreibung	Bestellnummer	Inhalt	Verpackung / Palette
1425	Lanze 50 cm	118514		1 ST / 99 KAR

Citrus-Reiniger

Citrus-Reiniger Spray,
hocheffektiver Reiniger auf natürlicher Basis.
PH-neutral, nicht korrosive Wirkungsweise.
Besonders geeignet für die Reinigung von
geschlossporigen, farbechten Oberflächen.

Bemerkung:
Nicht als Entferner verwenden! Vorabprüfung an
verdeckter Stelle durchführen.



NEU

Art.-Nr.	Beschreibung	Bestellnummer	Inhalt	Verpackung / Palette
1422	Citrus-Reiniger	118516	500 ml	12 ST / 99 KAR

Materialaufleger "MUD-PRO MP2-MOUNTED"

Materialaufleger Mud-Pro MP 2 für eine effiziente und kostensparende Verarbeitung von Kompositprofilen für Innen- und Außenkanten. Ermöglicht einen gleichmäßigen Materialauftrag direkt auf das Profil und kann für papierkaschierte Kompositprofile und Kompositprofile verwendet werden, die mit Spachtelmasse angesetzt werden. Die Auftragsvorrichtung besteht aus einer soliden und langlebigen Edelstahlkonstruktion. Keine tägliche Reinigung erforderlich. Nach Beendigung der Arbeit werden die Flügel eingeklappt und die Auftragsvorrichtung in ausreichend Wasser eingeweicht. Der Materialaufleger Mud-Pro MP2 umfasst den oberen und unteren Eimer sowie die Auftragsvorrichtung.



Art.-Nr.	Putzdicke (mm)	Länge (cm)	Bestellnummer	Werkstoff	Verpackung / Palette
1472		34	114441		1 ST / 24 KAR

Außenkantenroller 90° "OUTSIDE ROLLING-TOOL OSR 300"

Außenkantenroller "Outside Rolling-Tool OSR 300" zum Andrücken von papierkaschierten Kompositprofilen an 90° Außenkanten. Der Außenkantenroller in Verbindung mit dem Verlängerungsstab "Extension Pole EP" 1478 ermöglicht eine ergonomische und effiziente Verarbeitung und garantiert den erforderlichen gleichmäßigen Anpressdruck.

Geeignet für Produkt: 37324; 37322; 1478



Art.-Nr.	Putzdicke (mm)	Länge (cm)	Bestellnummer	Werkstoff	Verpackung / Palette
1473		8	114442		1 ST / 999 KAR

Außenkantenroller 90° "OUTSIDE ROLLING-TOOL WSR"

Außenkantenroller "Outside Rolling-Tool WSR" dient zum Andrücken von Kompositprofilen an 90° Außenkanten und eignet sich besonders für die Wet-Profile "Wet-Flex 100" 37320 und "Wet-Stick 90" 37321. Der Außenkantenroller in Verbindung mit dem Verlängerungsstab "Extension Pole EP" 1478 ermöglicht eine ergonomische und effiziente Verarbeitung und garantiert den erforderlichen gleichmäßigen Anpressdruck.

Geeignet für Produkt: 37327; 37325; 37321; 37320; 1478



Art.-Nr.	Putzdicke (mm)	Länge (cm)	Bestellnummer	Werkstoff	Verpackung / Palette
1474		8	114443		1 ST / 999 KAR

Innenkantenroller 90° "INSIDE ROLLING-TOOL ISR"

Innenkantenroller "Inside Rolling-Tool ISR" zum Andrücken von papierkaschierten Kompositprofilen und Kompositprofilen an 90° Innenkanten. Der Innenkantenroller in Verbindung mit dem Verlängerungsstab "Extension Pole EP" 1478 ermöglicht eine ergonomische und effiziente Verarbeitung und garantiert den erforderlichen gleichmäßigen Anpressdruck.

Geeignet für Produkt: 37327; 37323; 37322; 1478



Art.-Nr.	Putzdicke (mm)	Länge (cm)	Bestellnummer	Werkstoff	Verpackung / Palette
1477		8	114444		1 ST / 999 KAR

Verlängerungsstab "EXTENSION POLE EP"

Der Verlängerungsstab "Extension Pole EP" ergänzt die Innen- und Außenkantenroller. Er ist 91 bis 152 cm lang und lässt sich in 5 Intervallen à 15 cm einstellen. Der Komfort-Griff ermöglicht eine gute Handhabung des Verlängerungsstabes.

Geeignet für Produkt: 1477; 1474; 1473



Art.-Nr.	Putzdicke (mm)	Länge (cm)	Bestellnummer	Werkstoff	Verpackung / Palette
1478		8	114445		6 ST / 999 KAR

Faltwerkzeug "FLEX-FOLDER" für flexible Kompositprofile

Das Faltwerkzeug "Flex-Folder" dient zur Einstellung des Winkels von papierkaschierten Kompositprofilen und Kompositprofilen von der Rolle. Zur effizienten und schnellen Vorbereitung der flexiblen Kompositprofile.

Geeignet für Produkt: 37327; 37326; 37322; 37320



Art.-Nr.	Putzdicke (mm)	Länge (cm)	Bestellnummer	Werkstoff	Verpackung / Palette
1479		8	114446		12 ST / 999 KAR

MUD-PRO MP2 Ersatzteil-Set

Ersatzteil-Set für den Materialaufleger Mud-Pro MP 2. Enthält ein Formstück für den Profileinschub und ein Formstück mit Zahnung für den Materialauslass. Der Materialauslass bestimmt die Spachtelmenge, die auf das Kompositprofil aufgetragen wird und sorgt so für eine effiziente und kostensparende Verarbeitung von Kompositprofilen für Innen- und Außenkanten.



Art.-Nr.	Putzdicke (mm)	Länge (cm)	Bestellnummer	Werkstoff	Verpackung / Palette
1468		8	115673		1 ST / 20 KAR

Kantenroller-Set ISR-OSR-SSR

Kantenroller-Set bestehend aus:

- Außenkantenroller "Outside Rolling-Tool OSR"
 - Innenkantenroller "Inside Rolling-Tool ISR"
 - Einzelseitenroller "Single Side Rolling-Tool SSR"
- zum Andrücken von Kompositprofilen an Innen- und Außenkanten.

Die Rollenwerkzeuge ermöglichen in Verbindung mit dem Verlängerungsstab "Extension Pole EP" 1478 eine ergonomische und effiziente Verarbeitung und garantieren den erforderlichen gleichmäßigen Anpressdruck.



Art.-Nr.	Putzdicke (mm)	Länge (cm)	Bestellnummer	Werkstoff	Verpackung / Palette
1469		37	115573		4 ST / 25 KAR

Profilschere

Spezialschere mit markierter Auflage zum exakten, winkeltreuen Schneiden von PVC-Profilen.



Art.-Nr.	Putzdicke (mm)	Länge (cm)	Bestellnummer	Werkstoff	Verpackung / Palette
1452		26	102376		50 ST / 16 KAR

Spezialschere für PVC

Spezialschere für PVC-Profile.



Art.-Nr.	Putzdicke (mm)	Länge (cm)	Bestellnummer	Werkstoff	Verpackung / Palette
1453		24	111950		1 ST / 999 KAR



Standardprofile
für Decke und Wand >



Spezialprodukte >

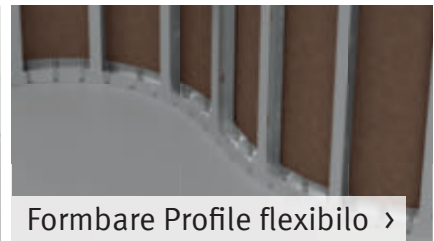

Formbare Profile flexibilo >



Zubehör für
Decke und Wand >



Schallschutz silencio >



Korrosionsschutz defendo >



Stahlleichtbau Edificio >



Befestigungsmittel >



Fugenbänder >



Werkzeug >



TB-Zubehör Piccolo >



LED-Lichtdesign lumino >

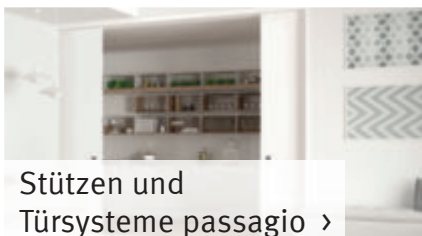

Stützen und
Türsysteme passagio >

**FIXLÄNGEN
AUF ANFRAGE**

TROCKENBAU



Jetzt scannen
Und direkt zum gewünschten Produkt »





RUHE, DIE AUFHORCHEN LÄSST

Mit dem Trittschallschutz-Profil-System TPS 25 von Protektor sorgen Sie für eine verbesserte Trittschalldämmung bei Holzbalkendeckenkonstruktionen. Mit einer Aufbauhöhe von 25 mm kommt das System einer konventionellen Lattenkonstruktion für Beplankungen gleich und erfordert keine aufwändigen Planungsänderungen. Verbessern Sie den Trittschallpegel um mindestens 14 dB und lehnen Sie sich zurück und genießen die Ruhe.



- Lieferung als praktischen 75 m Rolle im Spenderkarton
- Justierbar zum Ausgleich von Unebenheiten
- Verbesserung des Trittschallpegels um mindestens 14 dB
- Zur Beplankung mit Gipskarton- oder Gipsfaserplatten
- Geprüft nach DIN 18168/2
- Erfordert keine aufwändigen Planungsänderungen



Weitere Informationen finden Sie unter:
www.protektor.com/silencio

TPS CD-Profil

Einsatzbereich als Deckenprofil für Trittschallschutz-System unter Holzbalkendecken.

Werkstoff: Stahlblech, verzinkt
Werkstoffdicke: 0,6 mm
EN-Norm: EN 14195

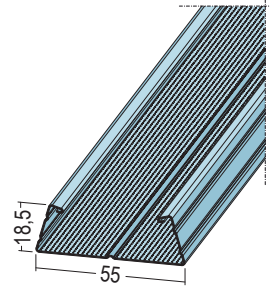

Art.-Nr.	Beschreibung	Länge (cm)	Bestellnummer	Breite (mm)	Gewicht (kg/m/Stk)	Verpackung / Palette
5104	CD 55-18,5	400	100101	55	0.495	12 STB / 40 BUN

TPS-Federclip inkl. Holzschrauben FN 4,2 x 35 mm

Zur Befestigung von TPS-CD-Profilen für Trittschallschutz-System unter Holzbalkendecken. Inkl. 200 Stk. Holzschrauben FN 4,2 x 35mm (Art. Nr. 6242) Max. Belastung $f \leq 0,08$ kN (8kg) pro Federclip

Werkstoff: Stahlblech, verzinkt
Werkstoffdicke: 0,7 mm
EN-Prüfnorm: {"classificationCheckNormEn": "EN 13964"}
DIN-Prüfnorm: DIN 18168-2

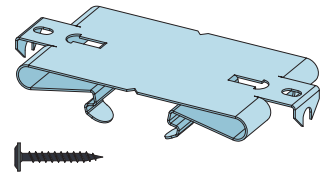

Art.-Nr.	Beschreibung	Bestellnummer	Breite (mm)	Gewicht (kg/m/Stk)	Verpackung / Palette
6126	für 5104	109714		0.058	100 ST / 45 KAR

TPS-CD-Verbinder

Zur längsseitigen Verbindung von TPS-Profilen für Trittschallschutz-System unter Holzbalkendecken.

Werkstoff: Stahlblech, verzinkt
Werkstoffdicke: 0,6 mm

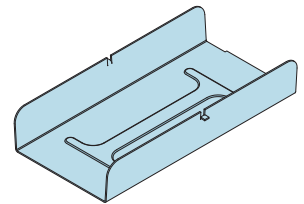

Art.-Nr.	Beschreibung	Bestellnummer	Breite (mm)	Gewicht (kg/m/Stk)	Verpackung / Palette
6127	für 5104	101337		0.048	100 ST / 80 KAR

TPS U-Wandanschlussprofil

Einsatzbereich als Anschlussprofil für TPS-Profil bei Trittschallschutz-System unter Holzbalkendecken.

Werkstoff: Stahlblech, verzinkt
Werkstoffdicke: 0,56 mm
EN-Norm: EN 14195

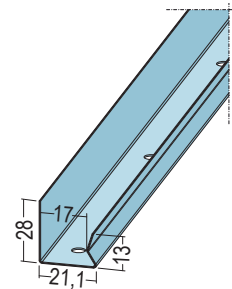

Art.-Nr.	Beschreibung	Länge (cm)	Bestellnummer	Breite (mm)	Gewicht (kg/m/Stk)	Verpackung / Palette
5313	für Profil 5104	300	114096		0.250	12 STB / 20 BUN

STANDARDPROFILE FÜR DECKE UND WAND

Hut-Deckenprofil

Einsatzbereich für Decken und Vorsatzschalen mit sehr geringer Aufbauhöhe.

Werkstoff: Stahlblech, verzinkt
Werkstoffdicke: 0,6 mm
EN-Norm: EN 14195:2005
DIN-Norm: DIN18168-2
Bemerkung:
 Fixlängen auf Anfrage

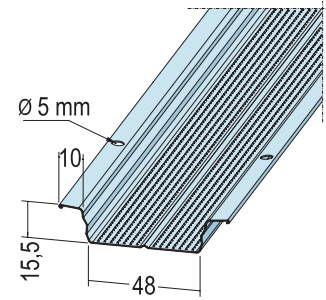

Art.-Nr.	Beschreibung	Länge (cm)	Bestellnummer	Breite (mm)	Gewicht (kg/m/Stk)	Verpackung / Palette
5114	48-15,5	400	100112	48	0.471	10 STB / 20 BUN

C-Deckenprofil mit kantigem Umbug

Einsatzbereich für abgehängte Decken und Vorsatzschalen.

Werkstoff: Stahlblech, verzinkt
Werkstoffdicke: 0,6 mm
EN-Norm: EN 14195:2005
DIN-Norm: DIN18182-1
Bemerkung:
 Fixlängen auf Anfrage

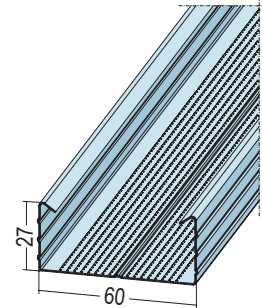

Art.-Nr.	Beschreibung	Länge (cm)	Bestellnummer	Breite (mm)	Gewicht (kg/m/Stk)	Verpackung / Palette
5120	CD 60-27	260	110004	60	0.570	12 STB / 15 BUN
	CD 60-27	310	110007	60	0.570	12 STB / 15 BUN
	CD 60-27	400	110008	60	0.570	12 STB / 15 BUN

C-Wandprofil

Einsatzbereich als Ständerprofil für Wände/ Vorsatzschalen oder als Tragprofil für freigespannte Decken.
 H-Ausstanzungen Stabanfang nach 250 mm danach alle 500 mm fortlaufend.

Werkstoff: Stahlblech, verzinkt
Werkstoffdicke: 0,6 mm
EN-Norm: EN 14195:2005
DIN-Norm: DIN18182-1
Bemerkung:
 Fixlängen auf Anfrage

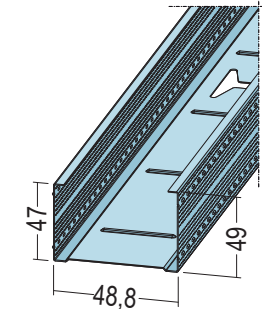

Art.-Nr.	Beschreibung	Länge (cm)	Bestellnummer	Breite (mm)	Gewicht (kg/m/Stk)	Verpackung / Palette
5211	CW 50-06	250	109948	48,8	0.706	8 STB / 16 BUN
	CW 50-06	260	109949	48,8	0.706	8 STB / 16 BUN
	CW 50-06	275	109950	48,8	0.706	8 STB / 16 BUN
	CW 50-06	300	109951	48,8	0.706	8 STB / 16 BUN
	CW 50-06	325	109952	48,8	0.706	8 STB / 16 BUN
	CW 50-06	350	109953	48,8	0.706	8 STB / 16 BUN
	CW 50-06	375	109954	48,8	0.706	8 STB / 16 BUN
	CW 50-06	400	109955	48,8	0.706	8 STB / 16 BUN
	CW 50-06	450	109957	48,8	0.706	8 STB / 16 BUN
	CW 50-06	500	109958	48,8	0.706	8 STB / 16 BUN
	CW 50-06	600	109959	48,8	0.706	8 STB / 16 BUN

C-Wandprofil

Einsatzbereich als Ständerprofil für Wände/
Vorsatzschalen oder als Tragprofil für freige-
spannte Decken.
H-Ausstanzungen Stabanfang alle 250 mm danach
alle 500 mm fortlaufend.

Werkstoff: Stahlblech, verzinkt
Werkstoffdicke: 0,6 mm
EN-Norm: EN 14195:2005
DIN-Norm: DIN18182-1
Bemerkung:
Fixlängen auf Anfrage

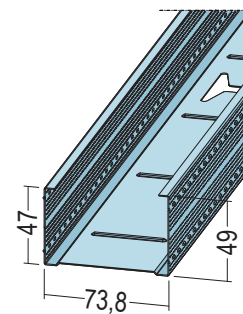

Art.-Nr.	Beschreibung	Länge (cm)	Bestellnummer	Breite (mm)	Gewicht (kg/m/Stk)	Verpackung / Palette
5215	CW 75-06	250	109961	73,8	0.820	8 STB / 12 BUN
	CW 75-06	260	109962	73,8	0.820	8 STB / 12 BUN
	CW 75-06	275	109963	73,8	0.820	8 STB / 12 BUN
	CW 75-06	300	109964	73,8	0.820	8 STB / 12 BUN
	CW 75-06	325	109965	73,8	0.820	8 STB / 12 BUN
	CW 75-06	350	109966	73,8	0.820	8 STB / 12 BUN
	CW 75-06	375	109968	73,8	0.820	8 STB / 12 BUN
	CW 75-06	400	109969	73,8	0.820	8 STB / 12 BUN
	CW 75-06	450	109971	73,8	0.820	8 STB / 12 BUN
	CW 75-06	500	109973	73,8	0.820	8 STB / 12 BUN
	CW 75-06	600	109975	73,8	0.820	8 STB / 12 BUN
5216	CW 100-06	250	109976	98,8	0.929	8 STB / 8 BUN
	CW 100-06	260	109977	98,8	0.929	8 STB / 8 BUN
	CW 100-06	275	109978	98,8	0.929	8 STB / 8 BUN
	CW 100-06	300	109979	98,8	0.929	8 STB / 8 BUN
	CW 100-06	325	109980	98,8	0.929	8 STB / 8 BUN
	CW 100-06	350	109981	98,8	0.929	8 STB / 8 BUN
	CW 100-06	375	109982	98,8	0.929	8 STB / 8 BUN
	CW 100-06	400	109983	98,8	0.929	8 STB / 8 BUN
	CW 100-06	450	109985	98,8	0.929	8 STB / 8 BUN
	CW 100-06	500	109987	98,8	0.929	8 STB / 8 BUN
CW 100-06	600	109989	98,8	0.929	8 STB / 8 BUN	

U-Wandprofil

Einsatzbereich als Anschlussprofil für Wände/
Vorsatzschalen oder für freigespannte Decken.

Werkstoff: Stahlblech, verzinkt
Werkstoffdicke: 0,6 mm
EN-Norm: EN 14195:2005
DIN-Norm: DIN18182-1

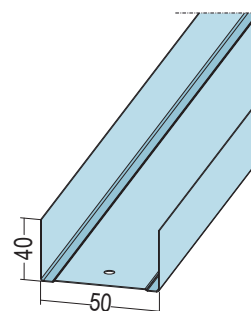

Art.-Nr.	Beschreibung	Länge (cm)	Bestellnummer	Breite (mm)	Gewicht (kg/m/Stk)	Verpackung / Palette
5230	UW 50-06	260	100854	50	0.580	8 STB / 20 BUN
	UW 50-06	300	109890	50	0.580	8 STB / 20 BUN
	UW 50-06	400	100892	50	0.580	8 STB / 20 BUN

U-Wandprofil

Einsatzbereich als Anschlussprofil für Wände/
Vorsatzschalen oder für freigespannte Decken.

Werkstoff: Stahlblech, verzinkt
Werkstoffdicke: 0,6 mm
EN-Norm: EN 14195:2005
DIN-Norm: DIN18182-1

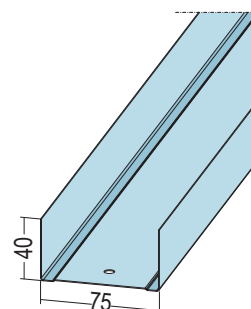

Art.-Nr.	Beschreibung	Länge (cm)	Bestellnummer	Breite (mm)	Gewicht (kg/m/Stk)	Verpackung / Palette
5233	UW 75-06	260	100951	75	0.690	8 STB / 15 BUN
	UW 75-06	300	109889	75	0.690	8 STB / 15 BUN
	UW 75-06	400	100952	75	0.690	8 STB / 15 BUN

STANDARDPROFILE FÜR DECKE UND WAND

U-Wandprofil

Einsatzbereich als Anschlussprofil für Wände/
Vorsatzschalen oder für freigespannte Decken.

Werkstoff: Stahlblech, verzinkt
Werkstoffdicke: 0,6 mm
EN-Norm: EN 14195:2005
DIN-Norm: DIN18182-1

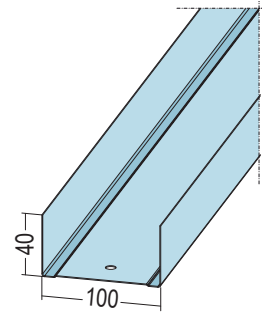

Art.-Nr.	Beschreibung	Länge (cm)	Bestellnummer	Breite (mm)	Gewicht (kg/m/Stk)	Verpackung / Palette
5234	UW 100-06	260	100954	100	0.806	8 STB / 10 BUN
	UW 100-06	300	109891	100	0.806	8 STB / 10 BUN
	UW 100-06	400	100957	100	0.806	8 STB / 10 BUN

U-Anschlussprofil

Einsatzbereich als Anschlussprofil für abgehängte
Decken und Vorsatzschalen.

Werkstoff: Stahlblech, verzinkt
Werkstoffdicke: 0,6 mm
EN-Norm: EN 14195:2005
DIN-Norm: DIN18182-1
Bemerkung:
Weiß beschichtet siehe Art.-Nr. 53244
Schwarz beschichtet siehe Art.-Nr. 58122

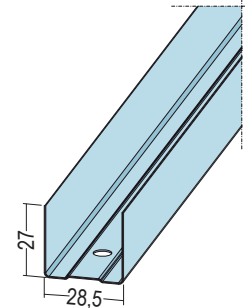

Art.-Nr.	Beschreibung	Länge (cm)	Bestellnummer	Breite (mm)	Gewicht (kg/m/Stk)	Verpackung / Palette
5244	UD 28-27	300	109994	28,5	0.380	16 STB / 28 BUN
	UD 28-27	400	109995	28,5	0.380	16 STB / 28 BUN

U-Anschlussprofil ungleichschenkelig

Einsatzbereich als Anschlussprofil für abgehängte
Decken und Vorsatzschalen.

Werkstoff: Stahlblech, verzinkt
Werkstoffdicke: 0,6 mm
EN-Norm: EN 14195:2005
DIN-Norm: DIN18182-1
Bemerkung:
Weiß beschichtet siehe Art.Nr. 53168
Schwarz beschichtet siehe Art.Nr. 58168

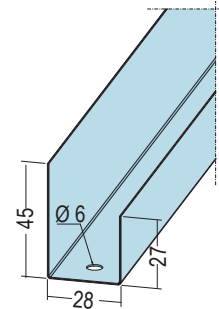

Art.-Nr.	Beschreibung	Länge (cm)	Bestellnummer	Breite (mm)	Gewicht (kg/m/Stk)	Verpackung / Palette
5168	UD 28-45/27	300	109947	28	0.469	16 STB / 20 BUN

U-Aussteifungsprofil

Einsatzbereich für Wände/Vorsatzschalen, speziell
im Türbereich oder als Tragprofil für freigespannte
Decken.

Werkstoff: Stahlblech, verzinkt
Werkstoffdicke: 2 mm
EN-Norm: EN 14195:2005
DIN-Norm: DIN18182-1
Bemerkung:
Fixlängen auf Anfrage

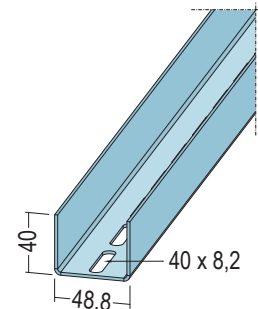

Art.-Nr.	Beschreibung	Länge (cm)	Bestellnummer	Breite (mm)	Gewicht (kg/m/Stk)	Verpackung / Palette
5129	UA 50-20	250	109897	48,8	1.770	6 STB / 15 BUN
	UA 50-20	260	109898	48,8	1.770	6 STB / 15 BUN
	UA 50-20	275	109899	48,8	1.770	6 STB / 15 BUN
	UA 50-20	300	109900	48,8	1.770	6 STB / 15 BUN
	UA 50-20	325	109901	48,8	1.770	6 STB / 15 BUN
	UA 50-20	350	109902	48,8	1.770	6 STB / 15 BUN
	UA 50-20	375	109903	48,8	1.770	6 STB / 15 BUN
	UA 50-20	400	109904	48,8	1.770	6 STB / 15 BUN
	UA 50-20	450	109906	48,8	1.770	6 STB / 15 BUN
	UA 50-20	500	109907	48,8	1.770	6 STB / 15 BUN
	UA 50-20	600	113734	48,8	1.770	6 STB / 15 BUN

U-Aussteifungsprofil

Einsatzbereich für Wände/Vorsatzschalen, speziell im Türbereich oder als Tragprofil für freigespannte Decken.

Werkstoff: Stahlblech, verzinkt

Werkstoffdicke: 2 mm

EN-Norm: EN 14195:2005

DIN-Norm: DIN18182-1

Bemerkung:

Fixlängen auf Anfrage

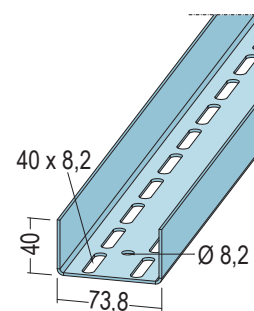

Art.-Nr.	Beschreibung	Länge (cm)	Bestellnummer	Breite (mm)	Gewicht (kg/m/Stk)	Verpackung / Palette
5130	UA 75-20	250	109908	73,8	1.990	4 STB / 25 BUN
	UA 75-20	260	109909	73,8	1.990	4 STB / 25 BUN
	UA 75-20	275	109910	73,8	1.990	4 STB / 25 BUN
	UA 75-20	300	109911	73,8	1.990	4 STB / 25 BUN
	UA 75-20	325	109912	73,8	1.990	4 STB / 25 BUN
	UA 75-20	350	109913	73,8	1.990	4 STB / 25 BUN
	UA 75-20	375	109914	73,8	1.990	4 STB / 25 BUN
	UA 75-20	400	109915	73,8	1.990	4 STB / 25 BUN
	UA 75-20	450	109917	73,8	1.990	4 STB / 25 BUN
	UA 75-20	500	109919	73,8	1.990	4 STB / 25 BUN
	UA 75-20	600	109921	73,8	1.990	4 STB / 25 BUN

U-Aussteifungsprofil

Einsatzbereich für Wände/Vorsatzschalen speziell im Türbereich oder als Tragprofil für freigespannte Decken.

Werkstoff: Stahlblech, verzinkt

Werkstoffdicke: 2 mm

EN-Norm: EN 14195:2005

DIN-Norm: DIN18182-1

Bemerkung:

Fixlängen auf Anfrage

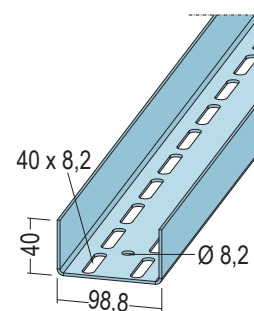

Art.-Nr.	Beschreibung	Länge (cm)	Bestellnummer	Breite (mm)	Gewicht (kg/m/Stk)	Verpackung / Palette
5131	UA 100-20	260	100914	98,8	2.485	4 STB / 15 BUN
	UA 100-20	275	102974	98,8	2.485	4 STB / 15 BUN
	UA 100-20	300	100513	98,8	2.485	4 STB / 15 BUN
	UA 100-20	325	103589	98,8	2.485	4 STB / 15 BUN
	UA 100-20	350	100522	98,8	2.485	4 STB / 15 BUN
	UA 100-20	375	104128	98,8	2.485	4 STB / 15 BUN
	UA 100-20	400	100528	98,8	2.485	4 STB / 15 BUN
	UA 100-20	450	103465	98,8	2.485	4 STB / 15 BUN
	UA 100-20	500	103466	98,8	2.485	4 STB / 15 BUN
	UA 100-20	600	103468	98,8	2.485	4 STB / 15 BUN

U-Wandprofil biegsam

Einsatzbereich für gebogenen Wandkonstruktionen.

Profile können bauseits gebogen werden.

Mindestbiegeradius 450 mm.

Die Angaben des Plattenherstellers sind zu beachten.

Werkstoff: Stahlblech, verzinkt

Werkstoffdicke: 0,6 mm

EN-Norm: EN 14195:2005

DIN-Norm: EN 13964

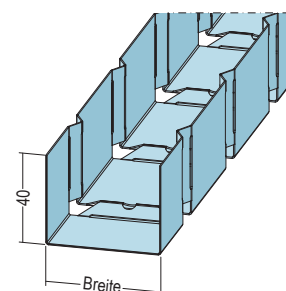

Art.-Nr.	Beschreibung	Länge (cm)	Bestellnummer	Breite (mm)	Gewicht (kg/m/Stk)	Verpackung / Palette
5553	UW 50-06	300	117000	50	0.580	8 STB / 25 BUN
5555	UW 75-06	300	117002	75	0.690	8 STB / 20 BUN
5556	UW 100-06	300	117003	100	0.806	8 STB / 25 BUN

PROTEKTOR RUNDWAND-SCHRÄGANSCHLUSS RS-PROFIL

EIN PROFIL FÜR ZWEI ANWENDUNGSBEREICHE



PROTEKTOR RUNDWAND-SCHRÄGANSCHLUSS RS-PROFIL – INNOVATIV, PATENTIERT, KANN MEHR



Zeit ist Geld

Mit Protektor verlieren Sie keine Zeit mit der Suche nach dem richtigen Produkt oder mit der Montage. Unser RS-Profil ist bei Neubau und bei der Sanierung enorm breit einsetzbar. Es deckt verschiedene bauliche Anforderungen ab. Eine intelligente Anordnung von Stanzungen und Lochungen ermöglicht sinnvolle Kombinationsmöglichkeiten und schnelle Montage.

Enorm flexibel

Spezielles U-Wandprofil mit einzigartiger Struktur, dadurch in zwei Bereichen einsetzbar:

- ▶ Rundwand-Konstruktionen
- ▶ Bei Anschlüssen von Montagewänden oder Vorsatzschalen an Schrägen

Genial kombiniert

Durchdachte Lochungen und Stanzungen erlauben sinnvolle Kombinationsmöglichkeiten. Arbeiten im Neubau, bei Renovation und Sanierung fallen deutlich leichter.

Überzeugend konzipiert

- ▶ Ein Produkt für mehrere bauliche Anforderungen
- ▶ Einfache Handhabung
- ▶ Mehr Flexibilität
- ▶ Zeiteinsparung
- ▶ Weniger Lagerfläche

PROTEKTOR RS-PROFIL – EIN PROFIL FÜR ZWEI ANWENDUNGSBEREICHE

Das Universalprofil RS-Profil hat eine einzigartige U-Struktur, die es ermöglicht, sowohl bei Rundwand-Konstruktionen als auch bei Anschlüssen von Montagewänden oder Vorsatzschalen an Schrägen einsetzbar zu sein.

Ausblöghäuser für Ankerbolzen

„Vorgeklümpert“ für „Sperrbohle“

PROTEKTOR RS-PROFIL – EIN HILFREICHER PROBLEMLÖSER

Die besonderen Lochungen und Stanzungen des Protektor RS-Profiles bieten sinnvolle Kombinationsmöglichkeiten und damit höchste Flexibilität bei der Dimensionierung, Sanierung, etc.

- nur ein Produkt für mehrere bauliche Anforderungen
- einfache Handhabung
- Flexibilität und Zeiterparung
- weniger Lagerfläche

PROTEKTOR RS-PROFIL – EIN PROFIL IN MARKTREIFEN ABMESSUNGEN

Profil	Art Nr.	Länge	Material	Standarddicke	Standardhöhe	Verwendung
RS-PROFIL 100	1001	2000	Aluminium	10	100	A
RS-PROFIL 150	1501	2000	Aluminium	15	150	A
RS-PROFIL 200	2001	2000	Aluminium	20	200	A

PROTEKTOR PROFILE FÜR PROJEKTE DANKEN

Produktvideo
Jetzt ansehen »



Rundwand-Schräganschluss RS-Profil

Einsatzbereich als Anschlussprofil für Rundwände und Schräganschlüsse (z.B. Drempe/Kniestock)

Werkstoff: Stahlblech, verzinkt

Werkstoffdicke: 0,6 mm

EN-Norm: EN 14195

DIN-Norm: DIN18182-1

Art.-Nr.	Beschreibung	Länge (cm)	Bestellnummer	Breite (mm)	Gewicht (kg/m/Stk)	Verpackung / Palette
5272	UW 50-06	300	107822	50	0.530	8 STB / 20 BUN
5273	UW 75-06	300	107823	75	0.630	8 STB / 15 BUN
5274	UW 100-06	300	107824	100	0.740	8 STB / 10 BUN

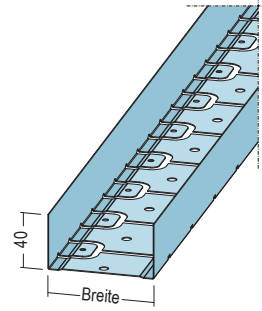

RC-Profil

Einsatzbereich für Wände/Vorsatzschalen.
Montage horizontal.

Werkstoff: Stahlblech, verzinkt

Werkstoffdicke: 0,6 mm

EN-Norm: EN 14195

Art.-Nr.	Beschreibung	Länge (cm)	Bestellnummer	Breite (mm)	Gewicht (kg/m/Stk)	Verpackung / Palette
5100	für Vorsatzschalen	300	103576		0.380	10 STB / 50 BUN

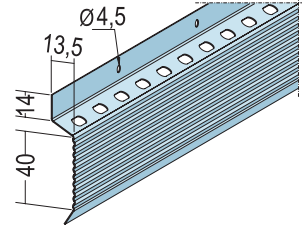

PROTEKTOR BALKEN-NIVELLIERWINKELPROFIL MEHR AUFBAUHÖHE FÜR DIE DACHDÄMMUNG



DER PROBLEMLÖSER IM ALT- UND NEUBAU

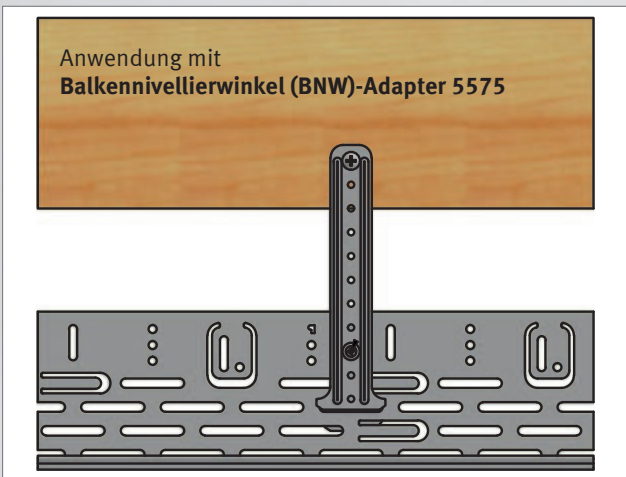

Energieeinsparung ist das Thema bei Sanierung, Modernisierung und Renovierung. Immer mehr Altbauten werden mit stärkerer Dämmung und neuer Beplankung im Steildach versehen.

Die Verarbeiter stoßen dabei stets auf dieselben Problemstellungen. Geringe Sparrenhöhen reichen für die gewünschte Dämmstoffdicke nicht aus und machen eine Untersparrendämmung erforderlich. Unebene Holzbalken oder Sparren machen die Montage einer abschließenden Beplankung bei Dachschrägen und Holzbalkendecken zu einer regelrechten Bastelarbeit. Der Problemlöser für diese Anwendungen ist das Balken-Nivellierwinkelprofil von PROTEKTOR.

- ▶ Auszeichnung „Produktinnovation Bauen im Bestand“ auf der BAU 2007
- ▶ Genaue Justierung des Profils durch Langlöcher und angezante Rechtecklaschen
- ▶ Untersparrendämmung gegen Abrutschen gesichert
- ▶ Montage der Dampfbremssolie leichtgemacht

Balkennivellierwinkel (BNW)-Adapter 5575
Der BNW-Adapter erlaubt in Kombination mit den Profilen bis zu 165 mm Aufbauhöhe zuzüglich Balken-/Sparrenhöhe. Damit lassen sich größere Dämmstoffdicken für mehr Energieeffizienz verarbeiten.

PROTEKTOR BALKEN-NIVELLIERWINKELPROFIL
MEHR AUFBAUHÖHE FÜR DIE DACHDÄMMUNG (DAM PATENT ANGEWANDLT)

Ziel des Balken-Nivellierwinkelprofils besteht darin, ein vertikales abgewinkeltes Profil aus verzinktem Stahl über ein universelles Ankerbolzenprofil zu montieren, um das Profil an Altbau- oder Untersparrendämmung und Dachneigung des Dachstuhls zu montieren. Das Profil ist so konstruiert, dass es sich an der Unterseite des Balkens anlehnt und die Dämmung nach oben abstützt. Das Profil ist so konstruiert, dass es sich an der Unterseite des Balkens anlehnt und die Dämmung nach oben abstützt. Das Profil ist so konstruiert, dass es sich an der Unterseite des Balkens anlehnt und die Dämmung nach oben abstützt.

PROTEKTOR BALKEN-NIVELLIERWINKELPROFIL – PRODUKTDETAILS

- Zwei- bzw. einseitig verstellbare Langlöcher (A)
- zur Montage mit Loch- und Querschlitz
- verstellbar durch ein einseitig verstellbares Ankerbolzenprofil
- die Rechtecklaschen sind durch die Dämmung gesichert

Langlöcher innerhalb der Langlöcher (B)

- sind für den Bedarf aus dem Profil auszuklippen und werden als separate Bauteile der unteren Ebene geliefert

Selbstnivellierendes Langlöcher- und Rechtecklaschen (C)

- zur Befestigung des Profils
- zur Befestigung des Profils

Angepasste Rechtecklaschen in Befestigungshöhe (D)

- sind für den Bedarf aus dem Profil auszuklippen und werden als separate Bauteile der unteren Ebene geliefert

Profil bzw. Kleinteile entlang des Profilschnitts (E)

- sind für den Bedarf aus dem Profil auszuklippen und werden als separate Bauteile der unteren Ebene geliefert

Alle Maße können Profildaten (Bilderprofil) in der Adressliste zum Download sein.

**Produktvideo
Jetzt ansehen »**

BALKENNIVELLIERWINKEL

Balkennivellierwinkel ohne Kederprofil

Einsatzbereich für Holzbalkendecken bzw. im Dachgeschossausbau.

Werkstoff: Stahlblech, verzinkt
Werkstoffdicke: 0,7 mm

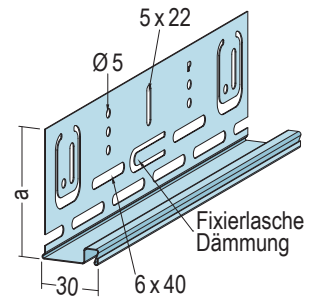

Art.-Nr.	Beschreibung	Länge (cm)	Bestellnummer	Breite (mm)	Gewicht (kg/m/Stk)	Verpackung / Palette
5570	100 x 30 mm	260	112183	100	0.731	8 STB / 40 BUN

Kederprofil

Kederprofil zur Befestigung der Dampfbremsfolie in Verbindung mit Balkennivellierwinkelprofil 5570.

Werkstoff: PVC
Bemerkung: Pro Bund Balkennivellierwinkelprofil werden 60 Stück Kederprofile benötigt.

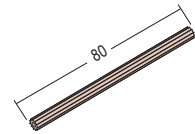

Art.-Nr.	Beschreibung	Länge (cm)	Bestellnummer	Breite (mm)	Gewicht (kg/m/Stk)	Verpackung / Palette
5580	80 mm	8	107340		0.001	60 ST / 60 BEU

Balkennivellierwinkel Adapter

Einsatzbereich zur Erweiterung der Aufbauhöhe von Balkennivellierwinkelprofil auf max. 165 mm zuzüglich Balken-/Sparrenhöhe.

Werkstoff: Stahlblech, verzinkt
Werkstoffdicke: 0,8 mm

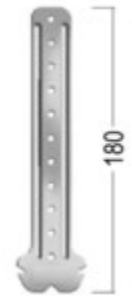

Art.-Nr.	Beschreibung	Länge (cm)	Bestellnummer	Breite (mm)	Gewicht (kg/m/Stk)	Verpackung / Palette
5575	für Profil 5570	0	115039		0.038	100 ST / 30 KAR

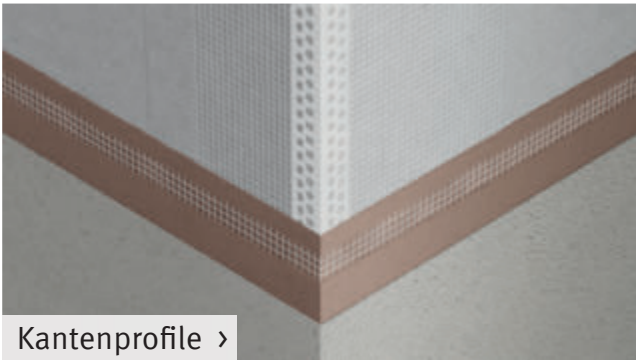

Kantenprofile >

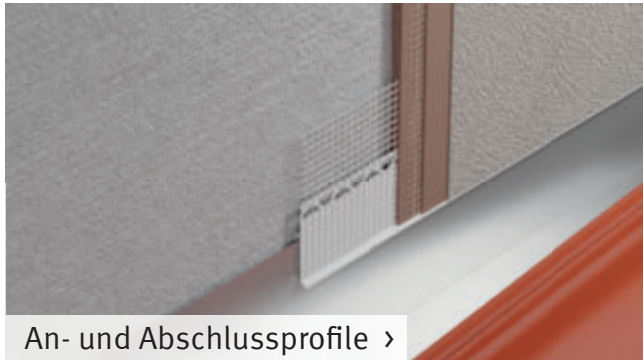

An- und Abschlussprofile >

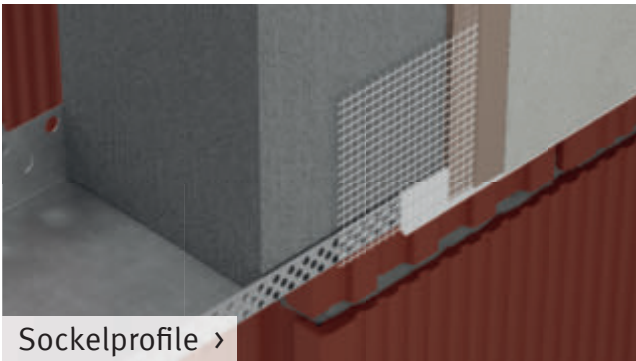

Sockelprofile >



Laibungsprofile >

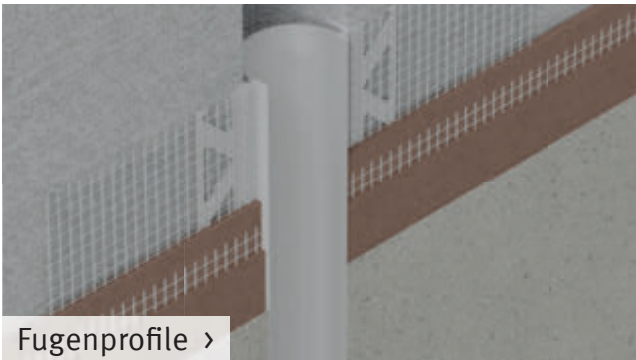

Fugenprofile >



Profile für mechanische Befestigung >

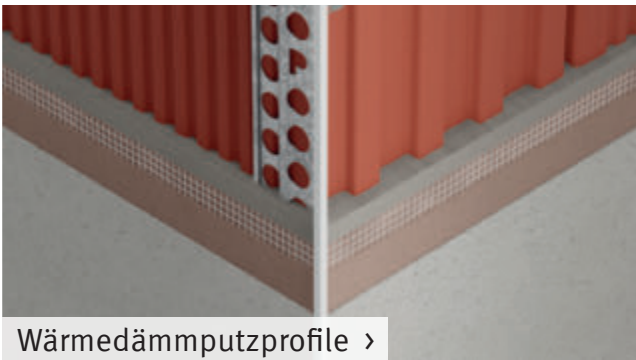

Wärmedämmputzprofile >



Werkzeug >



Jetzt scannen
Und direkt zum gewünschten Produkt »



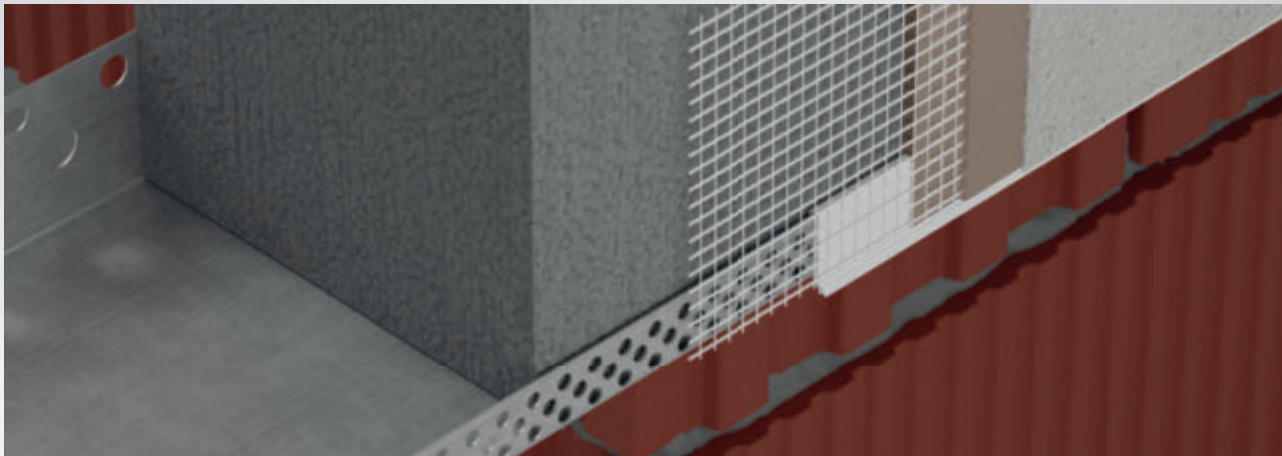

ALLGEMEINE HINWEISE

- Für Wärmedämmungen bietet Protektor ein großes Portfolio an Profilen für optimale, sichere und dauerhafte Detaillösungen an der wärmedämmten Außenfassade. Die Profile für Wärmedämm-Verbundsysteme (WDVS) bestehen überwiegend aus PVC mit Glasfasergewebe (nach ETAG004) oder aus Aluminium. Für Wärmedämmputze werden Profile aus verzinktem Stahl mit PVC-Überzug eingesetzt.
- Grundsätzlich sind die Vorschriften, Empfehlungen und Systemzulassungen der Putz- und Systemhersteller sowie der anderen baubeteiligten Gewerke zu beachten.
- PVC-Profile mit geeigneter PVC-Schere (z.B. Protektor-Profilschere) auf das erforderliche Einbaumaß ablängen. Metall-Profile mit der Handblechschere oder geeigneter Trennscheibe abschneiden. Edelstahlprofile nur mit nicht-rostenden Werkzeugen bearbeiten und mit einer für Edelstahl empfohlenen Trennscheibe abschneiden.
- Anputzdichtleisten mit selbstklebendem Schaumband werden lot- und fluchtgerecht auf den Untergrund geklebt. Der Klebepbereich muss generell trocken, sauber, frost-, staub- und fettfrei sowie ausreichend tragfähig sein. Zur Beurteilung der Klebeeignung ist generell eine Klebprobe durchzuführen.
- Die Profile und ggf. der Glasfasergewebestreifen werden vollflächig mit Systemarmierungsmörtel auf der Dämmstoffoberfläche angesetzt und zusätzlich mit Flächengewebe vollständig bis zur Profilverkante überdeckt.
- Bei erforderlichen Profilstößen sind eventuell vorhandene Gewebeüberstände zu überlappen. Sämtliche Profilstöße sind vollständig mit mindestens 10 cm Flächengewebe zu überdecken.
- Aluminium-Sockelprofile mit Ausladungen ≥ 80 mm sind zur Montage der ersten Dämmplattenreihe vorübergehend gegen Abkippen zu sichern.
- Elastische Mittelteile von Dehnungsfugenprofilen und sichtbar bleibende Metallflächen sind vor dem Verputzen abzukleben. Der Abdeckstreifen ist nach dem Putzvorgang sofort zu entfernen.
- Alle Profile trocken lagern! PVC-Profile zusätzlich kühl und frostfrei, waagrecht und flach liegend lagern.

Es sind sämtliche Normen und Richtlinien zum Thema Putz und WDVS in ihrer aktuellen Fassung zu beachten, insbesondere die DIN 55699, die Ö-Norm B6400 sowie die Richtlinien und Merkblätter der Verbände:

- Richtlinie „Fassadensockelputz / Außenanlagen“ vom Fachverband der Stuckateure für Ausbau und Fassade Baden-Württemberg (SAF) und anderen Verbänden
- Richtlinie „Metallanschlüsse an Putz, Außenwärmedämmung und Wärmedämm-Verbundsysteme“ vom Fachverband der Stuckateure für Ausbau und Fassade Baden-Württemberg (SAF) und anderen Verbänden
- Richtlinie „Anschlüsse an Fenster und Rollläden bei Putz, Wärmedämm-Verbundsystem und Trockenbau“ vom Fachverband der Stuckateure für Ausbau und Fassade Baden-Württemberg (SAF), dem Fachverband Glas, Fenster, Fassade Baden-Württemberg und dem Bundesverband Rollläden + Sonnenschutz e. V.
- Merkblatt „Ausbildung von Details mit Profilen und Fugendichtungsbändern bei Außenputz und WDVS“ vom Verband für Dämmsysteme, Putz und Mörtel e.V. (VDPM)
- „Verarbeitungsrichtlinie für Wärmedämm-Verbundsysteme“ der österreichischen Qualitätsgruppe Wärmedämmsysteme (QG)

Die Produktinformationen sowie die Zusatzinformationen bei den jeweiligen Produktabbildungen in diesem Katalog und die weiteren Hinweise in unseren Produktdatenblättern und Verarbeitungshinweisen auf unserer Homepage sind zu beachten!



Sockelprofil für Wärmedämmung 60 mm

Sockelprofil in Trogform aus PVC für WDV-Systeme, als wärmebrückenoptimierte untere Auflage für Dämmstoffe.

Gegenstück zu PVC-Aufsteckprofil mit Gewebe, Art. 37015.

Farbe: 10, weiß

Materialdicke: 2 mm

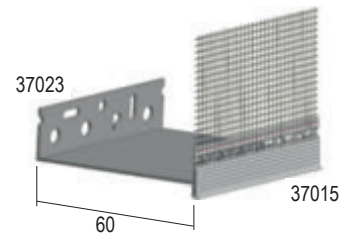

Art.-Nr.	Dämmstoff (cm)	Länge (cm)	Bestellnummer	Putzdicke (mm)	Werkstoff	Verpackung / Palette
37023	60	250	119346	250 cm	Hart-PVC	10 STB / 64 BUN

Sockelprofil für Wärmedämmung 100 mm

Sockelprofil in Trogform aus PVC für WDV-Systeme, als wärmebrückenoptimierte untere Auflage für Dämmstoffe.

Gegenstück zu PVC-Aufsteckprofil mit Gewebe, Art. 37015.

Farbe: 10, weiß

Materialdicke: 2 mm

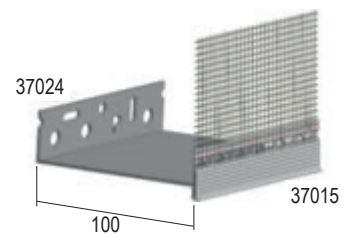

Art.-Nr.	Dämmstoff (cm)	Länge (cm)	Bestellnummer	Putzdicke (mm)	Werkstoff	Verpackung / Palette
37024	100	250	119346	250 cm	Hart-PVC	10 STB / 40 BUN

Sockelprofil für Wärmedämmung 150 mm

Sockelprofil in Trogform aus PVC für WDV-Systeme, als wärmebrückenoptimierte untere Auflage für Dämmstoffe.

Gegenstück zu PVC-Aufsteckprofil mit Gewebe, Art. 37015.

Farbe: 10, weiß

Materialdicke: 2 mm

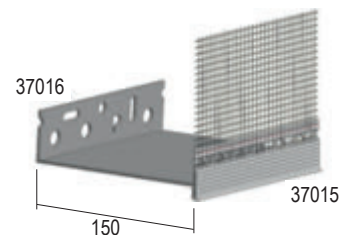

Art.-Nr.	Dämmstoff (cm)	Länge (cm)	Bestellnummer	Putzdicke (mm)	Werkstoff	Verpackung / Palette
37016	150	250	115044	250 cm	Hart-PVC	10 STB / 28 BUN

Aufsteckprofil für Wärmedämmung 6 mm

PROTEKTOR-Aufsteckprofil aus PVC mit angenähertem alkalibeständigen Glasfasergewebe für WDV-Systeme ab 4,5 mm Putzdicke / Nennputzdicke 6 mm. Einseitiger Gewebeüberstand von 10 cm am Stabende.

Farbe: 10, weiß

Materialdicke: 1 mm

Anmerkung: Einseitiger Gewebeüberstand von 10 cm am Stabende.

Verarbeitungshinweis: Aufsteckprofil wird von unten auf den Steg der Sockeltrogprofile aufgesteckt.

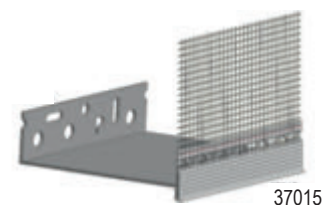

Art.-Nr.	Dämmstoff (cm)	Länge (cm)	Bestellnummer	Putzdicke (mm)	Werkstoff	Verpackung / Palette
37015		250	119348	6	Hart-PVC mit Glasfasergewebe	50 STB / 20 KAR

Sockelprofilverbinder

Sockelprofilverbinder für eine fluchtgerechte und versatzfreie Ausrichtung von Sockeltrogprofilen und Montageschienen für WDV-Systeme. Einsetzbar bis zu einer Materialstärke von 2,5 mm.

Werkzeug: Der Sockelprofilverbinder ist mit einer PVC-Schere an die Ausladung der Sockeltrogprofile oder Montageschienen anzupassen.



Art.-Nr.	Dämmstoff (cm)	Länge (cm)	Bestellnummer	Breite (mm)	Werkstoff	Verpackung / Palette
37562		100	117193	20 mm	PVC	20 STB / 99 BUN

Verbindungsstück für Sockeltrogprofile

Verbindungsstück für Sockeltrogprofile.

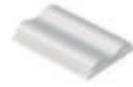

Art.-Nr.	Dämmstoff (mm)	Länge (cm)	Bestellnummer	Putzdicke (mm)	Werkstoff	Verpackung / Palette
3756		3	102259		Hart-PVC	100 ST / 25 BEU

Sockeltroprofil für WDV-Systeme

Sockelprofil aus Aluminium für WDV-Systeme in Trogform mit unterschiedlichen Dämmstoffdicken.

Materialdicke: 0,8 mm
Höhe: 35 mm

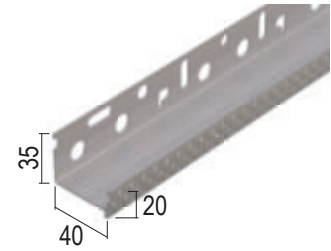

Art.-Nr.	Dämmstoff (mm)	Länge (cm)	Bestellnummer	Putzdicke (mm)	Werkstoff	Verpackung / Palette
90804	40	250	108811		Aluminium natur	10 STB / 96 BUN
90805	50	250	108810		Aluminium natur	10 STB / 84 BUN
90806	60	250	108809		Aluminium natur	10 STB / 78 BUN
90808	80	250	108793		Aluminium natur	10 STB / 66 BUN
90810	100	250	108760		Aluminium natur	10 STB / 54 BUN
90811	110	250	108759		Aluminium natur	6 STB / 60 BUN
90812	120	250	108758		Aluminium natur	6 STB / 60 BUN
	140	250	108715		Aluminium natur	6 STB / 48 BUN
NEU 90814	140	250	119212		Aluminium natur	6 STB / 56 BUN
NEU 90816	160	250	119220		Aluminium natur	6 STB / 56 BUN
90818	180	250	108745		Aluminium natur	6 STB / 36 BUN
NEU 90820	200	250	119253		Aluminium natur	6 STB / 39 BUN

Einsteckprofil mit Tropfkante für Wärmedämmung

Einsteckprofil aus PVC mit Tropfkante für Putzdicke 6 mm mit angenähertem alkalibeständigen Glasfasergewebe.

Farbe: 10 - weiß
Schenkellänge: 60/40 mm
Gewebemaß: 100 mm
Maschenweite: 4 x 4 mm
Flächengewicht: 160 g/m²
Geeignet für Produkt: 37539; 37537; 37538
Bemerkung: Einseitiger Gewebeüberstand von 10 cm am Stabende.

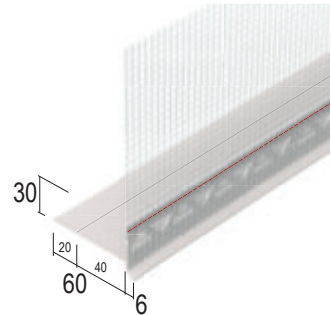

Art.-Nr.	Dämmstoff (mm)	Länge (cm)	Bestellnummer	Putzdicke (mm)	Werkstoff	Verpackung / Palette
37500	ab 40	200	114908	6 mm	Hart-PVC mit Glasfasergewebe	15 STB / 25 KAR

Einsteckprofil mit Tropfkante für Wärmedämmung

Einsteckprofil aus PVC mit Tropfkante für Putzdicke 6 mm mit angenähertem alkalibeständigen Glasfasergewebe.

Farbe: 10 - weiß
Schenkellänge: 100/80 mm
Gewebemaß: 100 mm
Maschenweite: 4 x 4 mm
Flächengewicht: 160 g/m²
Geeignet für Produkt: 37539; 37537; 37538
Bemerkung: Einseitiger Gewebeüberstand von 10 cm am Stabende.

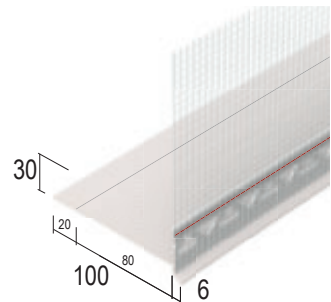

Art.-Nr.	Dämmstoff (mm)	Länge (cm)	Bestellnummer	Putzdicke (mm)	Werkstoff	Verpackung / Palette
37501	ab 80	200	114909	6 mm	Hart-PVC mit Glasfasergewebe	15 STB / 25 KAR

Einsteckprofil mit Tropfkante für Wärmedämmung

Einsteckprofil aus PVC mit Tropfkante für Putzdicke 10 mm mit angenähertem alkalibeständigen Glasfasergewebe.

Farbe: 10 - weiß
Schenkellänge: 60/40 mm
Gewebemaß: 100 mm
Maschenweite: 4 x 4 mm
Flächengewicht: 160 g/m²
Geeignet für Produkt: 37539; 37537; 37538
Bemerkung:
 Einseitiger Gewebeüberstand von 10 cm am Stabende.

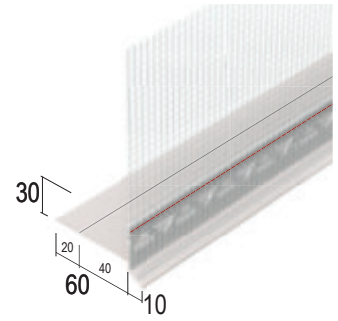

Art.-Nr.	Dämmstoff (mm)	Länge (cm)	Bestellnummer	Putzdicke (mm)	Werkstoff	Verpackung / Palette
37533	ab 40	200	114910	10 mm	Hart-PVC mit Glasfasergewebe	10 STB / 25 KAR

Montageschiene für WDV-Systeme

Winkelprofil aus PVC als untere Auflage für den Dämmstoff.

Farbe: 10 - weiß
Schenkellänge: 40 mm
Geeignet für Produkt: 37503; 37501; 37500; 37530
Bemerkung:
 Wärmebrücken minimiert:

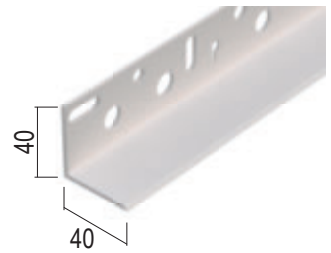

Art.-Nr.	Dämmstoff (mm)	Länge (cm)	Bestellnummer	Putzdicke (mm)	Werkstoff	Verpackung / Palette
37537	ab 40	200	115338		Hart-PVC	15 STB / 36 KAR

Montageschiene für WDV-Systeme

Winkelprofil aus PVC als untere Auflage für den Dämmstoff.

Farbe: 10 - weiß
Schenkellänge: 100 mm
Geeignet für Produkt: 37503; 37501; 37500; 37530
Bemerkung:
 Wärmebrücken minimiert.

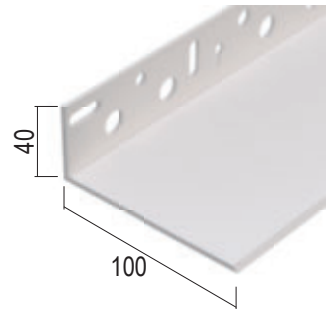

Art.-Nr.	Dämmstoff (mm)	Länge (cm)	Bestellnummer	Putzdicke (mm)	Werkstoff	Verpackung / Palette
37538	ab 100	200	115339		Hart-PVC	15 STB / 40 KAR

Montageschiene für WDV-Systeme

Winkelprofil aus PVC als untere Auflage für den Dämmstoff.

Farbe: 10 - weiß
Schenkellänge: 160 mm
Geeignet für Produkt: 37503; 37501; 37500; 37530
Bemerkung:
 Wärmebrücken minimiert.

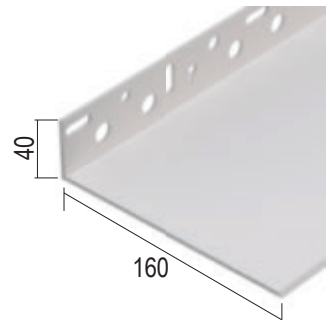

Art.-Nr.	Dämmstoff (mm)	Länge (cm)	Bestellnummer	Putzdicke (mm)	Werkstoff	Verpackung / Palette
37539	ab 160	200	115340		Hart-PVC	15 STB / 30 KAR

Sockelprofil für WDV-Systeme

Sockelprofil aus PVC mit angenähertem alkalibeständigen Glasfasergewebe für WDV-Systeme ab 6 mm Putzdicke.

Farbe: 10 - weiß
Gewebemaß: 100 mm
Maschenweite: 4 x 4 mm
Flächengewicht: 160 g/m²
Bemerkung:
 Einseitiger Gewebeüberstand von 10 cm am Stabende.

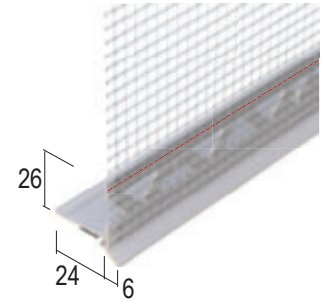

Art.-Nr.	Dämmstoff (mm)	Länge (cm)	Bestellnummer	Putzdicke (mm)	Werkstoff	Verpackung / Palette
37964		250	115169	6 mm	Hart-PVC mit Glasfasergewebe	50 STB / 40 KAR

Gleitlagerfugenprofil für WDV-Systeme

Gleitlagerfugenprofil - Einschubprofil aus PVC zur Ausbildung von Gleitlagerfugen für WDV-Systeme. Besonders geeignet zur Fugenherstellung bei Aufstockungen in Leichtbauweise.

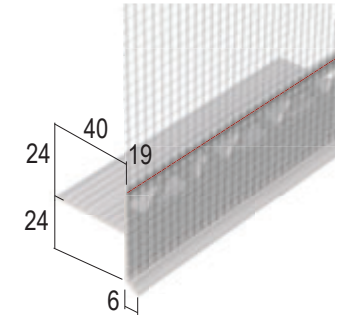

Art.-Nr.	Dämmstoff (mm)	Länge (cm)	Bestellnummer	Putzdicke (mm)	Werkstoff	Verpackung / Palette
37540		250	115994	6 mm	Hart-PVC mit Glasfasergewebe	15 STB / 13 KAR

Gleitlagerfugenprofil für WDV-Systeme

Gleitlagerfugenprofil - Einschubprofil aus Aluminium zur Ausbildung von Gleitlagerfugen für WDV-Systeme. Besonders geeignet zur Fugenherstellung bei Aufstockungen in Leichtbauweise.

Bemerkung:
 Profil zum nachträglichen Einschieben in die Gleitlagerfuge, z. B. zwischen einem massiven Altbau und einer Gebäudeaufstockung in Leichtbauweise.

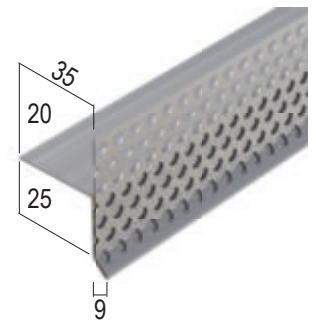

Art.-Nr.	Dämmstoff (mm)	Länge (cm)	Bestellnummer	Putzdicke (mm)	Werkstoff	Verpackung / Palette
9540		250	115637	6 mm	Aluminium natur	10 STB / 48 BUN

Einfassprofil mit Tropfkante und Gewebe für Putzträgerplatte

Einfassprofil mit Tropfkante aus PVC mit alkalibeständigem Gewebe für den horizontalen Einsatz für Plattenstärke 12,5 mm mit 6 mm Putzaufbau.

Farbe: 10 - weiß

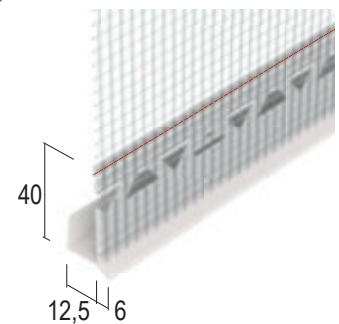

NEU

Art.-Nr.	Dämmstoff (mm)	Länge (cm)	Bestellnummer	Putzdicke (mm)	Werkstoff	Verpackung / Palette
37155		250	118868	6 mm	Hart-PVC mit Glasfasergewebe	25 STB / 20 KAR

Einfassprofil mit Gewebe für Putzträgerplatten

Einfassprofil aus PVC mit alkalibeständigem Gewebe für Plattenstärke 12,5 mm mit 6 mm Putzaufbau.

Farbe: 10 - weiß

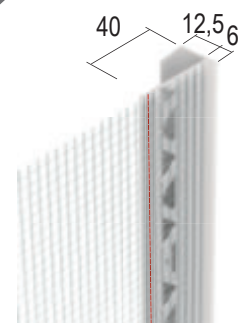

NEU

Art.-Nr.	Dämmstoff (mm)	Länge (cm)	Bestellnummer	Putzdicke (mm)	Werkstoff	Verpackung / Palette
37154		250	118867	6 mm	Hart-PVC mit Glasfasergewebe	25 STB / 20 KAR

Abschlussprofil mit Gewebe für Wärmedämmung

Putzabschlussprofil aus PVC mit angenähertem alkalibeständigen Glasfasergewebe für Wärmedämmungen ab 6 mm Putzdicke.

Farbe: 10 - weiß
Maschenweite: 4 x 4 mm
Flächengewicht: 160 g/m²
Bemerkung:
 Einseitiger Gewebeüberstand von 10 cm am Stabende.

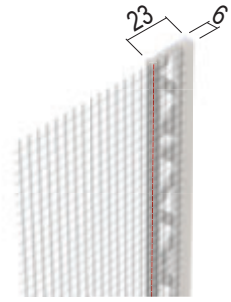

Art.-Nr.	Dämmstoff (mm)	Länge (cm)	Bestellnummer	Putzdicke (mm)	Werkstoff	Verpackung / Palette
3796		250	111531	6 mm	Hart-PVC mit Glasfasergewebe	50 STB / 40 KAR

Metallanschlussprofil für Wärmedämmung

Metallanschlussprofil aus PVC mit angenähertem alkalibeständigen Glasfasergewebe zur Ausbildung von Blechverwahrungen für Wärmedämmungen mit 8 mm Putzdicke.

Farbe: 10 - weiß
Maschenweite: 4 x 4 mm
Flächengewicht: 160 g/m²
Bemerkung:
 Einseitiger Gewebeüberstand von 10 cm am Stabende.

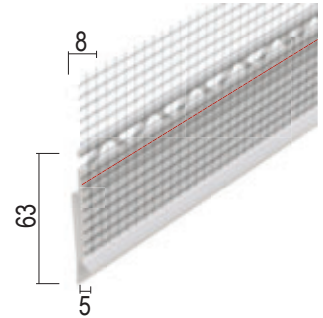

Art.-Nr.	Dämmstoff (mm)	Länge (cm)	Bestellnummer	Putzdicke (mm)	Werkstoff	Verpackung / Palette
3749		250	116913	8 mm	Hart-PVC mit Glasfasergewebe	20 STB / 40 KAR

ROLLADEN-ANSCHLUSSPROFILE

Anschlussprofil an Rollladen-/Raffstorekasten mit Gewebe

Selbstklebendes Anschlussprofil aus PVC mit angenähertem alkalibeständigen, grobmaschigem Glasfasergewebe für Putz und WDV-Systeme. Zur Herstellung von Anschlüssen an Rollladenkästen mit Tropfkante. Zum Aufstecken und Aufkleben auf die Einfassung der Rollladenkasten-Schürze.

Farbe: 10 - weiß
Gewebemaß: 100 mm
Maschenweite: 7 x 7 mm
Flächengewicht: 160 g/m²
Luft und Bauteiltemperatur: +5° bis +40°C
Bemerkung: Einseitiger Gewebeüberstand von 10 cm am Stabende.

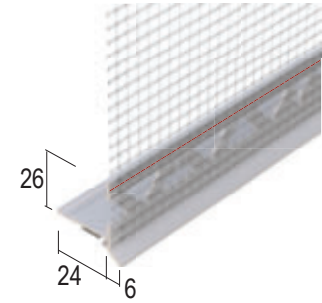

Art.-Nr.	Putzdicke (mm)	Länge (cm)	Bestellnummer	Werkstoff	Verpackung / Palette
37946	6 mm	250	114676	Hart-PVC mit Glasfasergewebe	25 STB / 13 KAR

Anschlussprofil an Rollladen-/Raffstorekasten mit Gewebe

Selbstklebendes Anschlussprofil aus PVC mit angenähertem alkalibeständigen, grobmaschigem Glasfasergewebe für Putz, Grundputz und WDV-Systeme. Zur Herstellung von Anschlüssen an Rollladenkästen mit Tropfkante, mit speziellem Einschubschenkel zur einfachen Montage. Zusätzlich mit selbstklebendem Schaumstoffband zur Klebmontage.

Farbe: 10 - weiß
Gewebemaß: 100 mm
Maschenweite: 7 x 7 mm
Flächengewicht: 160 g/m²
Luft und Bauteiltemperatur: +5° bis +40°C
Bemerkung: Einseitiger Gewebeüberstand von 10 cm am Stabende.

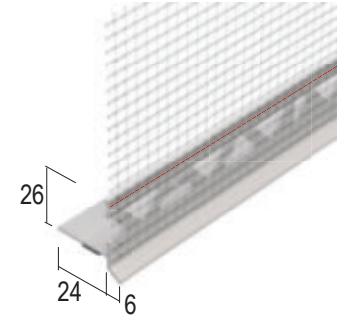

Art.-Nr.	Putzdicke (mm)	Länge (cm)	Bestellnummer	Werkstoff	Verpackung / Palette
37428	6 mm	250	114675	Hart-PVC mit Glasfasergewebe	25 STB / 13 KAR

Anschlussprofil an Rollladen-/Raffstorekasten mit Gewebe

Anschlussprofil aus PVC mit angenähertem alkalibeständigen, grobmaschigem Glasfasergewebe für Putz, Grundputz und WDV-Systeme. Zur Herstellung von Anschlüssen an Rollladenkästen, mit Tropfkante und speziellem Einschubschenkel zur einfachen Montage und Ausgleichen baulicher Toleranzen.

Farbe: 10 - weiß
Gewebemaß: 100 mm
Maschenweite: 7 x 7 mm
Flächengewicht: 160 g/m²
Bemerkung: Einseitiger Gewebeüberstand von 10 cm am Stabende.

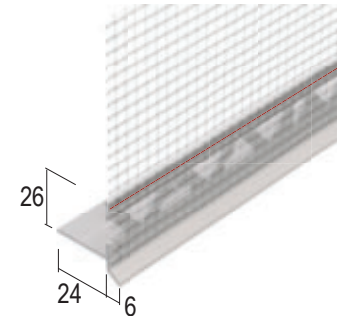

Art.-Nr.	Putzdicke (mm)	Länge (cm)	Bestellnummer	Werkstoff	Verpackung / Palette
37429	6 mm	250	115769	Hart-PVC mit Glasfasergewebe	25 STB / 13 KAR

Fensterbank-Anschlussprofil für Dichtfolien

Fensterbank-Anschlussprofil aus PVC mit angenähertem alkalibeständigen Glasfasergewebe für WDV-Systeme. Mit geschlossenem Schenkel zum Aufkleben einer Dichtfolie als zweite Dichtebene unterhalb der Fensterbank.

Farbe: 10 - weiß
Gewebemaß: 100 mm
Maschenweite: 4 x 4 mm
Flächengewicht: 160 g/m²
Bemerkung:
 Einseitiger Gewebeüberstand von 10 cm am Stabende.

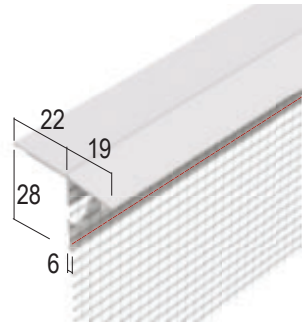

Art.-Nr.	Putzdicke (mm)	Länge (cm)	Bestellnummer	Werkstoff	Verpackung / Palette
37127	6 mm	250	116989	Hart-PVC mit Glasfasergewebe	15 STB / 13 KAR

Fensterbank-Anschlussprofil für Dichtschlämmen

Fensterbank-Anschlussprofil aus PVC mit beidseitig angenähertem alkalibeständigen Glasfasergewebe für WDV-Systeme zum Einbetten in eine Dichtschlämme als zweite Dichtebene unterhalb der Fensterbank.

Farbe: 10 - weiß
Gewebemaß: 100 mm
Maschenweite: 4 x 4 mm
Flächengewicht: 160 g/m²
Bemerkung:
 Einseitiger Gewebeüberstand von 10 cm am Stabende.

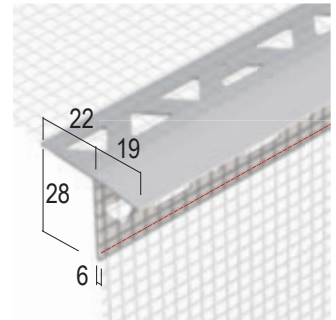

Art.-Nr.	Putzdicke (mm)	Länge (cm)	Bestellnummer	Werkstoff	Verpackung / Palette
37128	6 mm	250	116990	Hart-PVC mit Glasfasergewebe	15 STB / 13 KAR

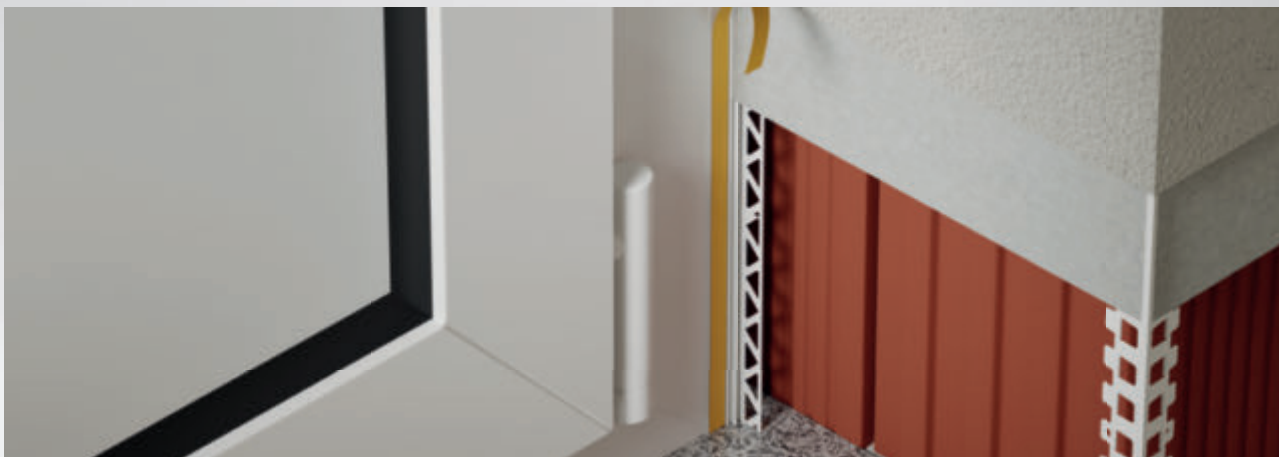

ALLGEMEINE HINWEISE

- Für einen sicheren, dauerhaften und optisch sauberen Anschluss von Fenstern, Türen und anderen Bauteilen an Putz und Wärmedämm-Verbundsysteme bietet Protaktor Anputzleisten und Anputzdichtleisten in verschiedenen Ausführungen an. Sie erfüllen die Funktion einer Abziehhilfe für den Putz, der Abdichtung des Anschlusses und der Aufnahme von Bewegungen.
 - Sie bestehen aus einem PVC-Profilkörper einer abreißbaren Klebelasche (Abreißlasche) und einem selbstklebenden, geschlossenzelligem Schaumstoffband. Protaktor-Anputzleisten haben einen U-förmigen Profilkörper zur Aufnahme des Putzsystems. Protaktor-Anputzdichtleisten haben zusätzlich einen Putzschenkel für eine optimale Putzverkrallung und insbesondere für die Anwendung in Wärmedämm-Verbundsystemen zusätzlich einen Streifen an alkalibeständigem Glasfasergewebe (nach ETAG 004).
 - Alle Protaktor-Anputzleisten und Anputzdichtleisten sind geprüft und klassifiziert in die Bewegungsklassen gemäß dem VDPM-Merkblatt und der SAF-Richtlinie (siehe unten). Entsprechende Prüfnachweise sind aus www.protektor.de abrufbar.
 - Die Auswahl der geeigneten Protaktor-Anputzleisten bzw. -Anputzdichtleisten bei Wärmedämm-verbundsystemen, Außen- und Innenputzen erfolgt je nach Einbausituation und -größe von Fenstern und Türen sowie nach der geforderten Bewegungsklasse im Anschlussbereich, um die geforderte Schlagregensicherheit dauerhaft herzustellen. Die Auswahltabellen auf den beiden folgenden Seiten ermöglichen eine einfache Produktauswahl.
 - Bei Anschlüssen an Rollladenführungsschienen ist auf eine ausreichende Befestigung und Fixierung der Schiene selbst zu achten. Wir empfehlen hier generell unsere Membran-Anputzdichtleisten Protaktor ProLine. Anputzleisten ohne Putzschenkel sind als Anschlüsse auf Rollladenführungsschienen generell nicht geeignet
 - PVC-Profile mit geeigneter PVC-Schere (z.B. Protaktor-Profilschere) auf das erforderliche Einbaumaß ablängen.
 - Anputzleisten/Anputzdichtleisten mit selbstklebendem Schaumband werden lot- und fluchtgerecht auf den Untergrund geklebt und fest angedrückt. Der Klebepbereich muss generell trocken, sauber, frost-, staub- und fettfrei sowie ausreichend tragfähig sein. Zur Beurteilung der Klebeeignung ist generell eine Klebeprobe durchzuführen.
 - Das Verlängern von Anputzleisten ohne Putzschenkel durch Stoßen ist nicht zulässig. Beim Stoßen von Anputzdichtleisten (mit Putzschenkel) ist der Stoß generell im oberen Drittel der Laibung anzuordnen. Profil- und Gehrungsstöße sind mit Kompriband zu hinterlegen.
 - Für ein einfacheres späteres Ablösen der Abreißlasche empfiehlt es sich, diese vor dem Setzen der Anputzleiste bzw. Anputzdichtleiste ca. 1 bis 2 cm breit im Bereich der Anbindung bereits abzulösen.
 - Die bei der Verarbeitung zulässige Luft- und Bauteiltemperatur liegt zwischen +5°C und +40°C.
 - Vorhandene Putzschenkel sind vollständig zu hinterfüllen und zu überdecken. Den sichtbar bleibenden PVC-Steg nicht überputzen oder überstreichen, nach dem Putzvorgang sofort reinigen.
 - Die abreißbare Klebelasche zum Anbringen einer Schutzfolie soll erst nach Applikation der Schlussbeschichtung entfernt werden.
 - Alle Profile trocken lagern! PVC-Profile zusätzlich kühl und frostfrei, waagrecht und flach liegend lagern.
- Grundsätzlich sind die Vorschriften, Empfehlungen und Systemzulassungen der Putz- und Systemhersteller sowie der anderen beteiligten Gewerke zu berücksichtigen. Außerdem sind sämtliche Normen und Richtlinien zum Thema Putz und WDVS in ihrer aktuellen Fassung zu beachten, insbesondere die DIN 55699, die Ö-Norm B6400 sowie die Richtlinien und Merkblätter der Verbände:
- Merkblatt „Ausbildung von Details mit Profilen und Fugendichtungsbändern bei Außenputz und WDVS“ vom Verband für Dämmsysteme, Putz und Mörtel e.V. (VDPM)
 - Richtlinie „Anschlüsse an Fenster und Rollläden bei Putz, Wärmedämm-Verbundsystem und Trockenbau“ vom Fachverband der Stuckateure für Ausbau und Fassade Baden-Württemberg (SAF), dem Fachverband Glas, Fenster, Fassade Baden-Württemberg und dem Bundesverband Rollläden + Sonnenschutz e. V.
 - „Verarbeitungsrichtlinie für Anputz- und Abschlussprofile“ der Österreichischen Arbeitsgemeinschaft Putz (ÖAP)
 - „Verarbeitungsrichtlinie für Wärmedämm-Verbundsysteme“ der österreichischen Qualitätsgruppe Wärmedämmsysteme (QG)
- Die Produktinformationen sowie die Zusatzinformationen bei den jeweiligen Produktabbildungen in diesem Katalog und die weiteren Hinweise in unseren Produktdatenblättern und Verarbeitungshinweisen auf unserer Homepage sind zu beachten!**
- Für die Auswahl der Anputzleisten und Anputzdichtleisten sind die entsprechenden Auswahltabellen nach Bewegungsklassen und Einsatzbereichen in diesem Katalog zu beachten, außerdem die vollständigen Hinweise zur Auswahl, Verarbeitung und Montage auf unserer Homepage.**

Position zum Mauerwerk		mittig			bündig			vorgesetzt		
WDVS										
Fenster-/Türgröße		≤ 2,6m ²	≤ 6m ²	≤ 10m ²	≤ 2,6m ²	≤ 6m ²	≤ 10m ²	≤ 2,6m ²	≤ 6m ²	≤ 10m ²
Bewegungsklasse Anschluss ²⁾		Klasse C	Klasse C	Klasse B	Klasse B	Klasse A	Klasse A	Klasse A	Klasse A	Klasse A
Art.Nr.	Profil-Breite									

ProLine-Anputzdichtleisten Membran mit Putzschenkel und Gewebe

38807 ¹⁾	7 mm	✓	✓	✓	✓	✓	✓	✓	✓	✓
38810 ¹⁾	10 mm	✓	✓	✓	✓	✓	✓	✓	✓	✓
38613 ¹⁾	13 mm	✓	✓	✓	✓	✓	✓	✓	✓	✓
38814 ¹⁾	14 mm	✓	✓	✓	✓	✓	✓	✓	✓	✓

1) Die angegebenen „Bewegungsklassen Anschluss“ sind Mindestanforderungen für die jeweilige Einbausituation und Fenster-/Türgröße

Zusätzliche Hinweise zu den Tabellen

- Die Auswahltabellen für WDVS gelten für Dämmstoffstärken bis 300 mm.
- Insbesondere bei der Verarbeitung auf kritischen Untergründen wie folierten Kunststofffenstern, lackierten Holzfenstern, pulverbeschichteten Alufenstern usw. empfiehlt es sich, eine Anschlusslösung ohne Klebeverbindung (z.B. Anputzdichtleiste 39828 mit bauseits eingesetztem vorkomprimiertem Fugendichtungsband) einzusetzen.

Anputzdichtleiste mit Schattenfuge, Membran, Gewebe

Selbstklebende Anputzdichtleiste aus PVC mit Schattenfuge, Membran und angenehmem alkalibeständigen Glasfasergewebe zur erhöhten Bewegungsaufnahme. Schattenfuge und abreißbare Klebelasche für Folienabdeckung. Profildicke 10 mm für WDV-Systeme mit Putzdicke ab 6 mm und Grundputz ab 10 mm.

Farbe: 10 - weiß
Schattenfuge: 2 mm
Gewebemaß: 100 mm
Maschenweite: 4 x 4 mm
Flächengewicht: 160 g/m²
Bemerkung:
 Einseitiger Gewebeüberstand von 10 cm am Stabende.

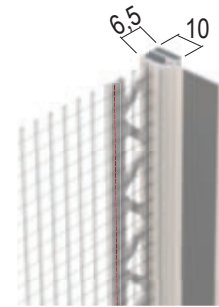

Art.-Nr.	Putzdicke (mm)	Länge (cm)	Farbe	Bestellnummer	Werkstoff	Verpackung / Palette
38810	10 mm	260	10 - weiß	114524	Hart-PVC mit Weich-PVC und Glasfasergewebe	25 STB / 20 KAR
38814	14 mm	260	10 - weiß	114525	Hart-PVC mit Weich-PVC und Glasfasergewebe	25 STB / 20 KAR

Anputzdichtleiste mit Membran, Gewebe, für seitl. Anschlüsse

Selbstklebende Anputzdichtleiste aus PVC mit Schattenfuge, Membran und alkalibeständigem Glasfasergewebe zur erhöhten Bewegungsaufnahme. Schattenfuge und abreißbare Klebelasche für Folienabdeckung. Für den seitlichen Anschluss an Rollladenführungsschienen. Profildicke 7 mm für WDV-Systeme.

Farbe: 10 - weiß
Schattenfuge: 3 mm
Gewebemaß: 100 mm
Maschenweite: 4 x 4 mm
Flächengewicht: 145 g/m²
Bemerkung:
 Einseitiger Gewebeüberstand von 10 cm am Stabende.

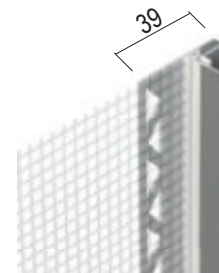

Art.-Nr.	Putzdicke (mm)	Länge (cm)	Farbe	Bestellnummer	Werkstoff	Verpackung / Palette
38807	7 mm	260	10 - weiß	114672	Hart-PVC mit Weich-PVC und Glasfasergewebe	25 STB / 40 KAR

Anputzdichtleiste mit Schattenfuge, Membran

Selbstklebende Anputzdichtleiste aus PVC mit Schattenfuge, Membran und abreißbarer Klebelasche für Folienabdeckung. Profildicke 13 mm für den Innen- und Außenputz.

Farbe: 10 - weiß

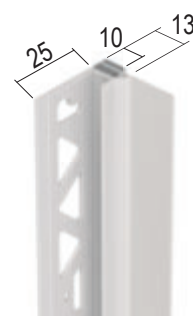

NEU

Art.-Nr.	Putzdicke (mm)	Länge (cm)	Farbe	Bestellnummer	Werkstoff	Verpackung / Palette
38613	13 mm	260	10 - weiß	119109	Hart-PVC mit Weich-PVC	30 STB / 50 KAR

Attika-Anschlussprofil für den Außenputz

PVC-Abschlussprofil für alle gängigen Putz- und Mörtelarten mit unterschiedlichen Putzdicken. Zur Ausbildung von fluchtrechten, präzisen Abschlüssen.

Farbe: 10 - weiß
Bemerkung: Nur Sichtseite weiß, Putzschenkel grau.

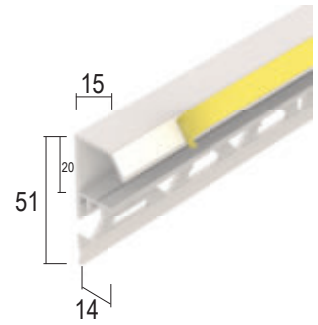

Art.-Nr.	Putzdicke (mm)	Länge (cm)	Bestellnummer	Werkstoff	Verpackung / Palette
NEU 37214	14 mm	250	119310	Hart-PVC	25 STB / 20 KAR

Attika-Anschlussprofil für Wärmedämmung

PVC-Abschlussprofil für alle gängigen Putz- und Mörtelarten mit unterschiedlichen Putzdicken. Zur Ausbildung von fluchtrechten, präzisen Abschlüssen.

Farbe: 10 - weiß
Bemerkung: Nur Sichtseite weiß, Putzschenkel grau.

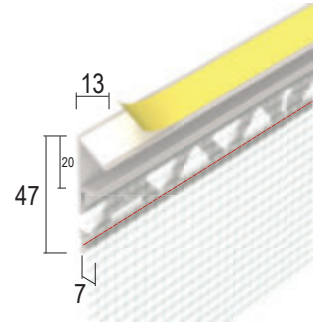

Art.-Nr.	Dämmstoff (mm)	Länge (cm)	Bestellnummer	Putzdicke (mm)	Werkstoff	Verpackung / Palette
NEU 37207		250	119452	7 mm	Hart-PVC	30 STB / 13 KAR

Traufenprofil

Traufenprofil 85 x 30 mm, 135°. Für die optimale Abführung von Feuchtigkeit welche durch Regeneintritt, Flugschnee oder Kondensat auf die Unterspannbahn oder Unterdeckung gelangt. Geeignet für verschiedene Dachneigungen.

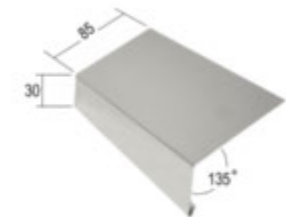

Art.-Nr.	Werkstoff	Länge (cm)	Bestellnummer	Farbe	Verpackung / Palette
9385	Aluminium	250	116681	NA - natur	10 STB / 140 BUN



Dachbelüftung >

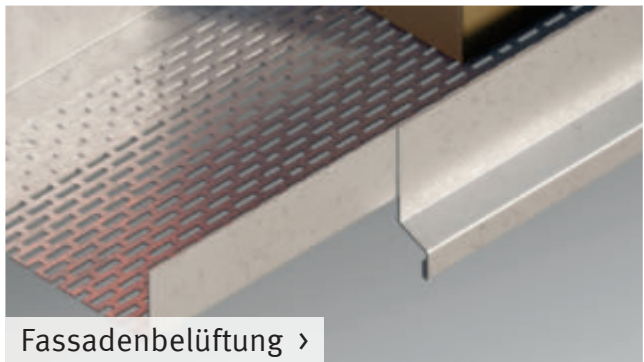

Fassadenbelüftung >



Protector Lüftungssystem >

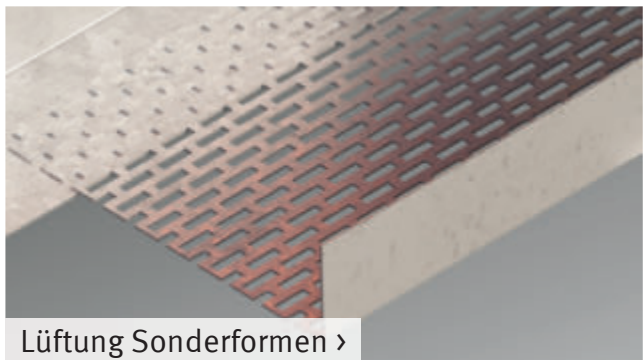

Lüftung Sonderformen >



Jetzt scannen
Und direkt zum gewünschten Produkt »



LÜFTUNGSWINKEL MIT OVALLOCHUNG

Lüftungswinkel beidseitige Ovallochung Alu

Lüftungswinkel 30 x 30 mm
mit beidseitiger Ovallochung.

Lüftungsquerschnitt: 137/137 cm²/lfm.

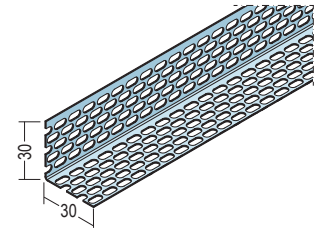

Art.-Nr.	Werkstoff	Länge (cm)	Bestellnummer	Farbe	Verpackung / Palette
9603	Aluminium	250	115255	NA - natur	20 STB / 224 BUN
9613	Aluminium	250	115259	90 - schwarz	20 STB / 224 BUN

Lüftungswinkel beidseitige Ovallochung Alu

Lüftungswinkel 30 x 40 mm
mit beidseitiger Ovallochung.

Lüftungsquerschnitt: 137/191 cm²/lfm.

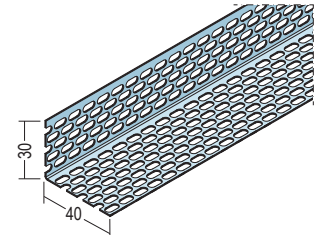

Art.-Nr.	Werkstoff	Länge (cm)	Bestellnummer	Farbe	Verpackung / Palette
9604	Aluminium	250	115260	NA - natur	20 STB / 168 BUN

Lüftungswinkel beidseitige Ovallochung Alu

Lüftungswinkel 30 x 50 mm
mit beidseitiger Ovallochung.

Lüftungsquerschnitt: 137/246 cm²/lfm.

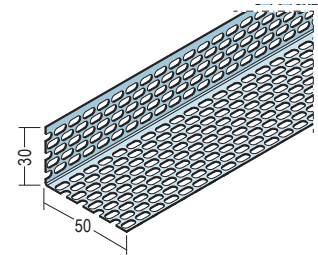

Art.-Nr.	Werkstoff	Länge (cm)	Bestellnummer	Farbe	Verpackung / Palette
9605	Aluminium	250	115261	NA - natur	20 STB / 144 BUN
9615	Aluminium	250	115264	90 - schwarz	20 STB / 144 BUN

Lüftungswinkel beidseitige Ovallochung Alu

Lüftungswinkel 30 x 60 mm
mit beidseitiger Ovallochung.

Lüftungsquerschnitt: 137/300 cm²/lfm.

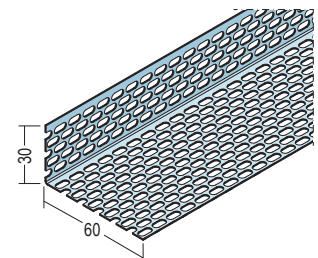

Art.-Nr.	Werkstoff	Länge (cm)	Bestellnummer	Farbe	Verpackung / Palette
9606	Aluminium	250	115265	NA - natur	20 STB / 120 BUN

Lüftungswinkel beidseitige Ovallochung Alu

Lüftungswinkel 30 x 70 mm
mit beidseitiger Ovallochung.

Lüftungsquerschnitt: 137/355 cm²/lfm.

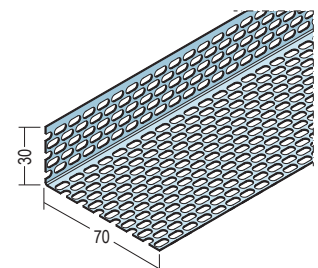

Art.-Nr.	Werkstoff	Länge (cm)	Bestellnummer	Farbe	Verpackung / Palette
9607	Aluminium	250	115267	NA - natur	20 STB / 117 BUN
9617	Aluminium	250	115268	90 - schwarz	20 STB / 103 BUN

LÜFTUNGSWINKEL MIT OVALLOCHUNG

Lüftungswinkel beidseitige Ovallochung Alu

Lüftungswinkel 30 x 80 mm
mit beidseitiger Ovallochung.

Lüftungsquerschnitt: 137/409 cm²/lfm.

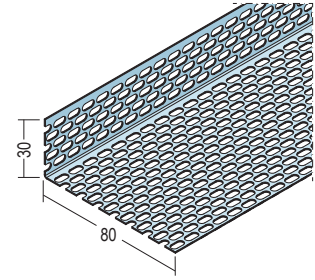

Art.-Nr.	Werkstoff	Länge (cm)	Bestellnummer	Farbe	Verpackung / Palette
9608	Aluminium	250	115269	NA - natur	20 STB / 104 BUN

Lüftungswinkel beidseitige Ovallochung Alu

Lüftungswinkel 30 x 90 mm
mit beidseitiger Ovallochung.

Lüftungsquerschnitt: 137/464 cm²/lfm.

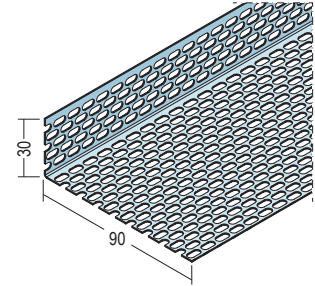

Art.-Nr.	Werkstoff	Länge (cm)	Bestellnummer	Farbe	Verpackung / Palette
9609	Aluminium	250	115271	NA - natur	20 STB / 84 BUN
9619	Aluminium	250	115272	90 - schwarz	20 STB / 84 BUN

Lüftungswinkel beidseitige Ovallochung Alu

Lüftungswinkel 30 x 100 mm
mit beidseitiger Ovallochung.

Lüftungsquerschnitt: 137/518 cm²/lfm.

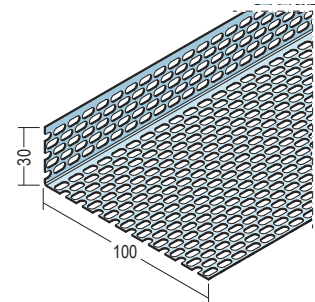

Art.-Nr.	Werkstoff	Länge (cm)	Bestellnummer	Farbe	Verpackung / Palette
9610	Aluminium	250	115273	NA - natur	20 STB / 83 BUN

Lüftungswinkel beidseitige Ovallochung Alu

Lüftungswinkel 30 x 120 mm
mit beidseitiger Ovallochung.

Lüftungsquerschnitt: 137/627 cm²/lfm.

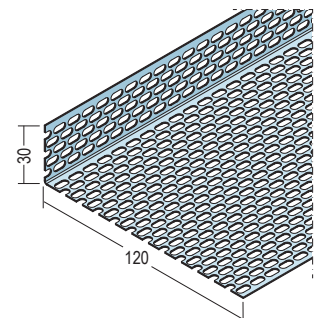

Art.-Nr.	Werkstoff	Länge (cm)	Bestellnummer	Farbe	Verpackung / Palette
9612	Aluminium	250	115274	NA - natur	20 STB / 69 BUN

Lüftungswinkel einseitige Ovallochung Alu

Lüftungswinkel 10 x 50 mm
mit einseitiger Ovallochung.

Lüftungsquerschnitt: 220 cm²/lfm.

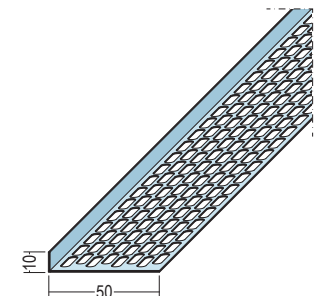

Art.-Nr.	Werkstoff	Länge (cm)	Bestellnummer	Farbe	Verpackung / Palette
9695	Aluminium	250	113774	NA - natur	20 STB / 200 BUN

LÜFTUNGSWINKEL MIT OVALLOCHUNG

Lüftungswinkel einseitige Ovallochung Alu

Lüftungswinkel 10 x 70 mm
mit einseitiger Ovallochung.

Lüftungsquerschnitt: 310 cm²/lfm.

Art.-Nr.	Werkstoff	Länge (cm)	Bestellnummer	Farbe	Verpackung / Palette
9697	Aluminium	250	113775	NA - natur	20 STB / 200 BUN

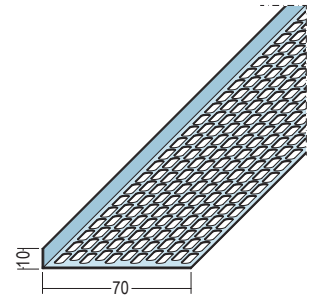

Lüftungswinkel einseitige Ovallochung Alu

Lüftungswinkel 10 x 90 mm
mit einseitiger Ovallochung.

Lüftungsquerschnitt: 410 cm²/lfm.

Art.-Nr.	Werkstoff	Länge (cm)	Bestellnummer	Farbe	Verpackung / Palette
9699	Aluminium	250	113776	NA - natur	20 STB / 200 BUN

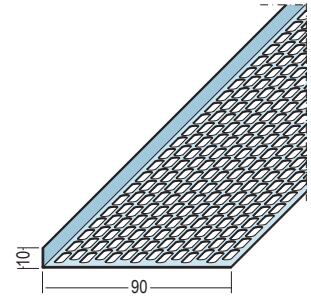

Lüftungstreifen Ovallochung gerollt Alu

Lüftungstreifen 50 mm
gerollt mit Ovallochung
in praktischer Spenderbox
(2 Rollen à 60 m).

Lüftungsquerschnitt: 221 cm²/lfm.

Art.-Nr.	Werkstoff	Länge (cm)	Bestellnummer	Farbe	Verpackung / Palette
9640	Aluminium	6.000	109408	NA - natur	2 ROL / 46 KAR
9644	Aluminium	6.000	109420	97 - weiß/braun	2 ROL / 46 KAR
9648	Aluminium	6.000	109414	98 - schwarz/ziegelrot	2 ROL / 46 KAR



Lüftungstreifen Ovallochung gerollt Alu

Lüftungstreifen 80 mm
gerollt mit Ovallochung
in praktischer Spenderbox.

Lüftungsquerschnitt: 378 cm²/lfm.

Art.-Nr.	Werkstoff	Länge (cm)	Bestellnummer	Farbe	Verpackung / Palette
9641	Aluminium	6.000	109410	NA - natur	1 ROL / 46 KAR
9645	Aluminium	6.000	109422	97 - weiß/braun	1 ROL / 46 KAR
9649	Aluminium	6.000	109416	98 - schwarz/ziegelrot	1 ROL / 46 KAR



Lüftungstreifen Ovallochung gerollt Alu

Lüftungstreifen 100 mm
gerollt mit Ovallochung
in praktischer Spenderbox.

Lüftungsquerschnitt: 473 cm²/lfm.

Art.-Nr.	Werkstoff	Länge (cm)	Bestellnummer	Farbe	Verpackung / Palette
9642	Aluminium	6.000	109412	NA - natur	1 ROL / 46 KAR
9646	Aluminium	6.000	109424	97 - weiß/braun	1 ROL / 46 KAR
9650	Aluminium	6.000	109418	98 - schwarz/ziegelrot	1 ROL / 46 KAR



PROTEKTOR-APP MEINE BAUPROFILE

Ansprechpartner auf
PLZ-Ebene und in gewohnter
Protektor-Qualität.

- ▶ App Downloaden
- ▶ Kostenfrei registrieren
- ▶ Produkte finden
- ▶ Produktmuster
kostenfrei bestellen

Hol dir jetzt die Protektor App!

Registriere dich noch heute in der Protektor App:
Tausche deine Punkte gegen hochwertige Prä-
mien ein! Die Bauprofile von Protektor machen
dich zum Profi auf der Baustelle – unser Loyalty
Programm zum exklusiven Clubmitglied.



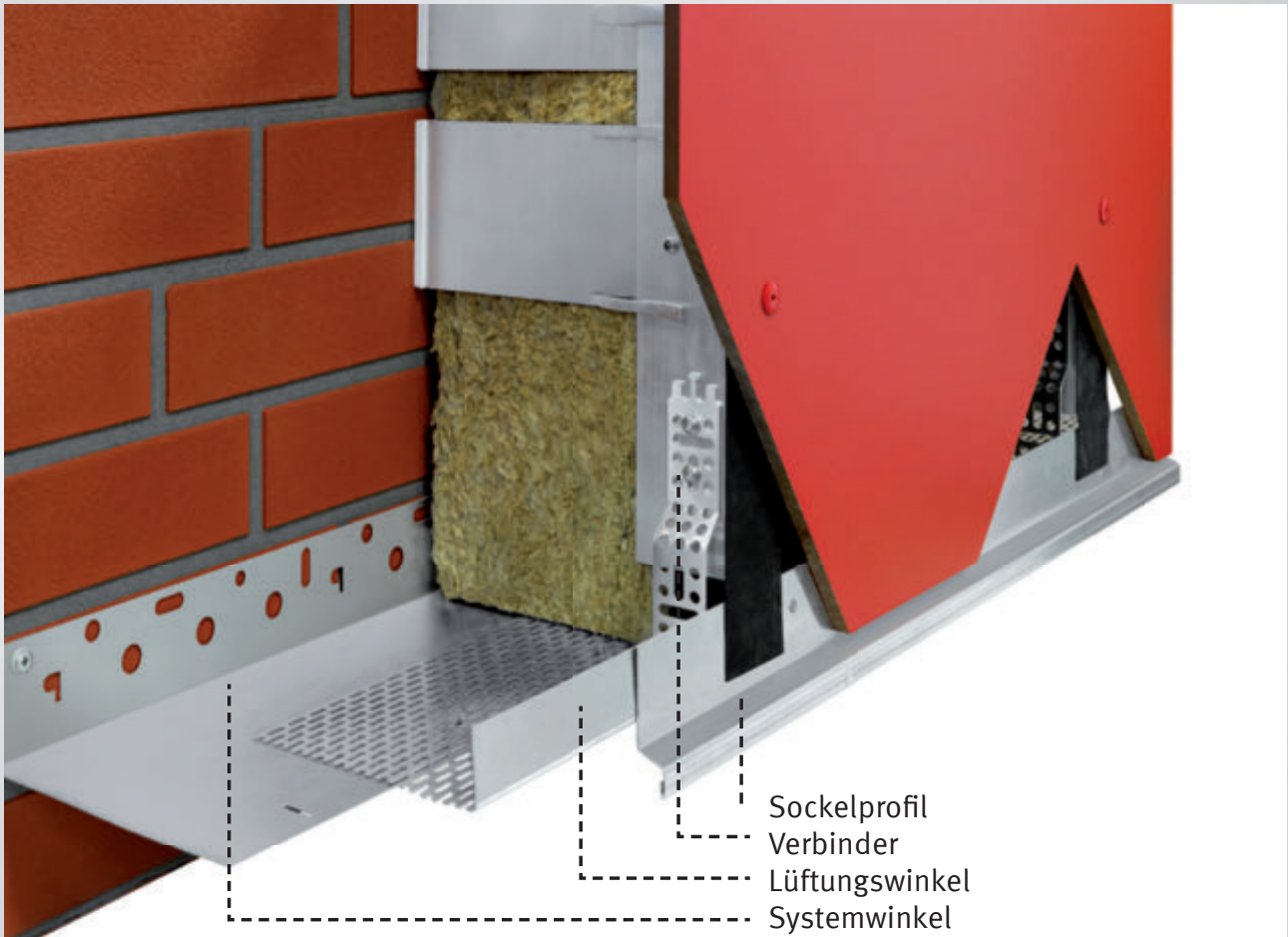

PROTEKTOR-LÜFTUNGS-SYSTEM (PLS) – PRIMA KLIMA FÜR JEDE FASSADE



Komfortable Handhabung und dauerhafte Qualität zeichnen das neue PLS für die vorgehängte, hinterlüftete Fassade aus. Es handelt sich hier um das erste System, das mittels Verbinder eine DIN-konforme zwängungsfreie Montage sicherstellt. Eine weitere Stärke liegt in der stufenlosen Justierbarkeit in der Breite. Verschiedene Breiten können mit nur zwei Profilen, dem System- und Lüftungswinkel, erreicht werden. Die Winkel werden einfach durch Vernieten, ohne Vorbohren, verbunden. Der Verbinder verhindert ein Verziehen der Unterkonstruktion und schließt Schadensfälle aus.

Das zeichnet das PROTEKTOR-Lüftungs-System aus:

- ▶ Sicherstellung einer zwängungsfreien Montage mittels Verbinder
- ▶ Konform der DIN 18516-1, 4.3, Außenwandbekleidung hinterlüftet
- ▶ Ausdehnungsmöglichkeit der Lüftungswinkel gegenüber der Unterkonstruktion
- ▶ kein Verziehen der Unterkonstruktion
- ▶ keine Schadensfälle
- ▶ System- und Lüftungswinkel ermöglichen eine stufenlose Justierung
- ▶ verschiedene Breiten mit nur zwei Profilen realisierbar
- ▶ Praktisches Vernieten von Lüftungs- und Systemwinkel ohne Vorbohren
- ▶ Ideal für die Ausbildung von Sockel, Tür- und Fenstersturz

PROTEKTOR-LÜFTUNGS-SYSTEM (PLS)
PRIMA KLIMA FÜR JEDE FASSADE

NEU

Die neue Lüftungswinkel- und Systemwinkel-Profile sind nun auch in einer breiten Ausführung verfügbar. Dies ermöglicht die Realisierung von Fassaden mit unterschiedlichen Breiten. Die neue Ausführung ist besonders für die Verwendung in Kombination mit dem neuen Sockelprofil geeignet.

Justierbar und zwängungsfrei mit PLS - ein Wegstück

Das zeichnet das PROTEKTOR-Lüftungs-System aus:

- Sicherstellung einer zwängungsfreien Montage mittels Verbinder
- Konform der DIN 18516-1, 4.3, Außenwandbekleidung hinterlüftet
- Ausdehnungsmöglichkeit der Lüftungswinkel gegenüber der Unterkonstruktion
- kein Verziehen der Unterkonstruktion
- keine Schadensfälle
- System- und Lüftungswinkel ermöglichen eine stufenlose Justierung
- verschiedene Breiten mit nur zwei Profilen realisierbar
- Praktisches Vernieten von Lüftungs- und Systemwinkel ohne Vorbohren
- Ideal für die Ausbildung von Sockel, Tür- und Fenstersturz

www.protektor.com



PROTEKTOR-LÜFTUNGS-SYSTEM (PLS)

Verbinder Alu

Verbinder
für das PROTEKTOR-Lüftungs-System (PLS).



Art.-Nr.	Werkstoff	Länge (cm)	Bestellnummer	Farbe	Verpackung / Palette
9471	Aluminium	11	109533	NA - natur	50 ST / 999 KAR

Systemwinkel Alu

Systemwinkel 48 x 140 mm
für das PROTEKTOR-Lüftungs-System (PLS).

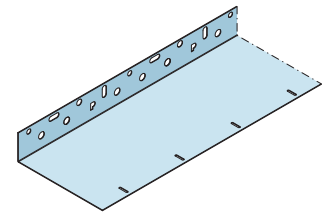

Art.-Nr.	Werkstoff	Länge (cm)	Bestellnummer	Farbe	Verpackung / Palette
9472	Aluminium	250	109529	NA - natur	10 STB / 30 BUN

Lüftungswinkel einseitige Rechtecklochung Alu

Lüftungswinkel 30 x 120 mm
mit einseitiger Rechtecklochung.

Lüftungsquerschnitt: 462 cm²/lfm.

Bemerkung:

Pulverbeschichtung nach RAL-Angabe gegen
Aufpreis möglich. Beschichtungsseite siehe
Datenblatt.

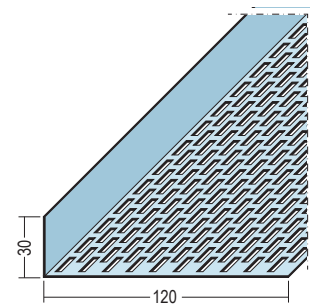

Art.-Nr.	Werkstoff	Länge (cm)	Bestellnummer	Farbe	Verpackung / Palette
9334	Aluminium	250	107031	NA - natur	10 STB / 83 BUN

Sockelprofil-Z Alu

Sockel-Z-Profil zur Überdeckung von
Fassadenbekleidungen bis 11,5 mm.

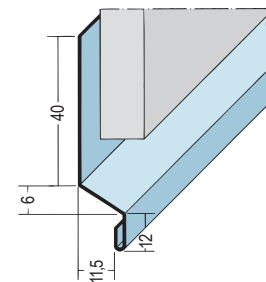

Art.-Nr.	Werkstoff	Länge (cm)	Bestellnummer	Farbe	Maß a (mm)	Verpackung / Palette
9083	Aluminium	250	101622	NA - natur	11,5 mm	10 STB / 140 BUN

Fugenband EPDM schwarz

Fugenband EPDM
zum Schutz der Unterkonstruktion.

Verarbeitungshinweis: Spannungsfrei
montieren.
Kein Überstreichen möglich.
Materialdicke: 0,8 mm

Art.-Nr.	Werkstoff	Länge (cm)	Bestellnummer	Farbe	Maß a (mm)	Verpackung / Palette
3310	EPDM	2.500	108446	90 - schwarz	70	3 ROL / 60 KAR
3311	EPDM	2.500	108447	90 - schwarz	110	2 ROL / 60 KAR
3314	EPDM	2.500	110284	90 - schwarz	130	2 ROL / 60 KAR

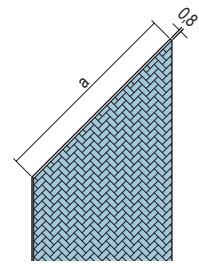

Fugenband EPDM selbstklebend schwarz

Fugenband EPDM selbstklebend
zum Schutz der Unterkonstruktion.

Verarbeitungshinweis: Spannungsfrei
montieren.
Kein Überstreichen möglich.
Materialdicke: 0,8 mm

Art.-Nr.	Werkstoff	Länge (cm)	Bestellnummer	Farbe	Maß a (mm)	Verpackung / Palette
3312	EPDM sk	2.500	109790	90 - schwarz	70	3 ROL / 60 KAR
3313	EPDM sk	2.500	109791	90 - schwarz	110	2 ROL / 60 KAR
3315	EPDM sk	2.500	110285	90 - schwarz	130	2 ROL / 60 KAR

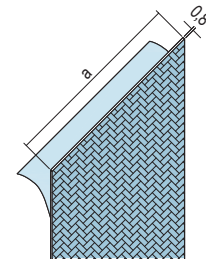



PROTEKTOR OMEGA-LÜFTUNGSPROFIL – PRIMA KLIMA FÜR JEDE FASSADE



Das PROTEKTOR Omega-Lüftungsprofil (Art.-Nr. 9363) ist ein Hutprofil aus Aluminium mit Lüftungslöchern. Die Höhe des Profils beträgt 30 mm; der Boden ist 60 mm breit. Entlang des Profils sind Lüftungslöcher mit einem Durchmesser von 5 mm angebracht. Der freie Lüftungsquerschnitt am Schenkel 30 mm beträgt 75 cm²/lfm. Die Materialdicke beträgt 1 mm. Das Protektor Omega-Lüftungsprofil ist vielseitig verwendbar.

HINWEIS: Das Omega-Lüftungsprofil ist nicht in der Bauregelliste enthalten und ist nicht vom DIBt hinsichtlich Zulassung geprüft. Die Eignung des Omega-Lüftungsprofil für das Objekt ist daher bauseits im Vorfeld, in der Planungsphase oder vor der Montage zu klären.



Produktinfos
Jetzt ansehen »

Omega-Lüftungsprofil Alu

Hutprofil mit Lüftungslöchern.

Materialdicke: 1 mm
Produktbreite: 60/110 mm
Produkthöhe: 30 mm
Lüftungsquerschnitt: 75 cm²/lfm.

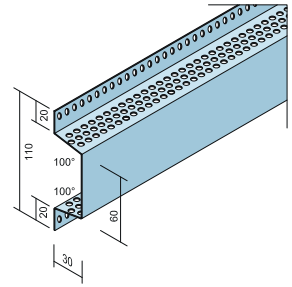

Art.-Nr.	Werkstoff	Länge (cm)	Bestellnummer	Farbe	Verpackung / Palette
9363	Aluminium	300	111479	NA - natur	10 STB / 42 BUN

PARTNER MIT KOMPETENZ

PUTZ | FASSADE | DACHENTWÄSSERUNG

VERTRIEBSTEAM SÜD

Tel. 07225 / 977-150
Fax 07225 / 9 77-333

VERTRIEBSTEAM NORD

Tel. 07225 / 977-120
Fax 07225 / 977-331

TROCKENBAU

VERTRIEBSTEAM SÜD

Tel. 07225 / 977-130
Fax 07225 / 977-288

VERTRIEBSTEAM NORD

Tel. 07225 / 977-130
Fax 07225 / 977-288

AUSLIEFERUNGSLÄGER

PROTEKTORWERK

Florenz Maisch GmbH & Co. KG
Viktoriastr. 58
76571 Gaggenau
Tel. 07225 / 977-0
Fax 07225 / 977-111

PROTEKTORWERK

Merowingerstr. 15
85551 Kirchheim/bei München
Tel. 089 / 318804-20
Fax 089 / 318804-22

PROTEKTORWERK

Eintrachtstraße 10
15831 Groß Kienitz
Tel. 033708 / 52971-0
Fax 033708 / 52971-9

PROTEKTORWERK

Dachentwässerung
Zusestraße 1
25524 Itzehoe/Holstein
Tel. 04821 / 80407-0
Fax 04821 / 80407-77

PROTEKTORWERK

Konrad-Adenauer-Ring 4
47167 Duisburg-Neumühl
Tel. 0203 / 44 97 155-0
Fax 0203 / 44 97 155-99



Protektor
since 1903

PROTEKTORWERK Florenz Maisch GmbH & Co. KG

Viktoriastraße 58
76571 Gaggenau

Postfach 1420
76554 Gaggenau

Tel. 07225 / 9 77-0
Fax 07225 / 9 77-111

info@protektor.com
www.protektor.com